

Of. 301/2023

Curitibanos SC, 19 de Abril de 2023

Prezados,

Encaminhamos projeto e plano de aplicação de Emenda Impositiva No. 202240620006 em favor da CRAVI por parte do Deputado Federal Ricardo Guidi valor R\$50.000,00

No aguardo de breve e favorável resposta subscrevemo-nos,  
atenciosamente.



Ailton Buck  
Responsável Técnico  
A.S. CRESS 4171



AILTON BUCK  
Responsável Técnico  
CRESS 4171  
Unidade II - Curitiba/SC  
Fone: (49) 3245 2400 59726253  
<http://www.facebook.com/cravisc>

Quando perdemos o amor e o desejo de ajudar os outros, deixamos de ser humanos.

**CASA DE RECUPERAÇÃO ÁGUA DA VIDA**

**CNPJ: 02.011.065/0002-49**

**RESPONSÁVEL LEGAL: SR AILTON BUCK**

**PROJETO CAPTAÇÃO DE RECURSO**

**DE EMENDA IMPOSITIVA No. 202240620006-RICARDO GUIDI**

**PROPOSTA DE PARCERIA NO ACOLHIMENTO NA PROMOÇÃO À  
SAÚDE, PREVENÇÃO, ORIENTAÇÕES E ENCAMINHAMENTOS À  
ADULTOS E RESPECTIVOS FAMILIARES ENVOLVIDOS OU NÃO  
COM USO NOCIVO E DEPENDÊNCIA DE SUBSTÂNCIAS  
PSICOATIVAS ÁLCOOL, CRACK E OUTRAS DROGAS, DO MUNICÍPIO  
DE CURITIBANOS/SC .**

**CURITIBANOS (SC) ABRIL – 2023**



Casa de Recuperação Água da Vida - CRAVI

Unidade II - CNPJ: 02.011.065/0002-49

Rua Osvaldo Aranha, 135 - Bairro São Luiz - Curitiba - Santa Catarina

(49) 3245 2408

[buckcravi@gmail.com](mailto:buckcravi@gmail.com)

[www.cravisc.com](http://www.cravisc.com)

[www.facebook.com/cravicravi](https://www.facebook.com/cravicravi)

**RESPONSÁVEL LEGAL: SR. AILTON BUCK**

**PROJETO CAPTAÇÃO DE RECURSOS**

**PROPOSTA DE PARCERIA NO ACOLHIMENTO NA PROMOÇÃO À SAÚDE, PREVENÇÃO, ORIENTAÇÕES E ENCAMINHAMENTOS À ADULTOS E RESPECTIVOS FAMILIARES ENVOLVIDOS OU NÃO COM USO NOCIVO E DEPENDÊNCIA DE SUBSTÂNCIAS PSICOATIVAS ÁLCOOL, CRACK E OUTRAS DROGAS, DO MUNICÍPIO DE CURITIBANOS/SC .**

Projeto de captação de recurso apresentado para pleitear a convênio de cooperação financeira entre o Fundo Municipal da Saúde e a Casa de Recuperação Água da Vida para o ano de 2022 / No.202240620006  
**Deputado Federal Ricardo Guidi**

**CURITIBANOS (SC) ABRIL - 2023**



Casa de Recuperação Água da Vida - CRAVI

Unidade II - CNPJ: 02.011.065/0002-49

Rua Osvaldo Aranha, 135 - Bairro São Luiz - Curitiba - Santa Catarina

(49) 3245 2408



[buckcravi@gmail.com](mailto:buckcravi@gmail.com)



[www.cravisc.com](http://www.cravisc.com)



[www.facebook.com/cravicravi](https://www.facebook.com/cravicravi)



## I. DADOS DE IDENTIFICAÇÃO:

CASA DE RECUPERAÇÃO ÁGUA DA VIDA – CRAVI	
<b>Endereço:</b> Rua: Osvaldo Aranha, 135	
<b>Cidade:</b> Curitiba	<b>CEP:</b> 89520-000
<b>Fone:</b> (49) 9 98331830 9 99726253	<b>E-mail:</b> buckcravi@gmail.com
<b>CNPJ:</b> 02.011.065/0002-49	
<b>Representante Legal:</b> Ailton Buck	
<b>Responsável pela execução do projeto:</b> Ailton Buck	

## II. NOME DO PROJETO:

**PROPOSTA DE PARCERIA NO ACOLHIMENTO NA PROMOÇÃO À SAÚDE, PREVENÇÃO, ORIENTAÇÕES E ENCAMINHAMENTOS À ADULTOS E RESPECTIVOS FAMILIARES ENVOLVIDOS OU NÃO COM USO NOCIVO E DEPENDÊNCIA DE SUBSTÂNCIAS PSICOATIVAS ÁLCOOL, CRACK E OUTRAS DROGAS, DO MUNICÍPIO DE CURITIBANOS/SC .**

## III. APRESENTAÇÃO (apresentar rapidamente a Instituição e o projeto a ser desenvolvido)

A Casa de Recuperação Água da Vida tem origem na história de acolhimento institucional de Flávio Lemos “in memorian”, ex-usuário de substâncias psicoativas, o qual utilizou sua experiência de vida para promover a perspectiva de proposta de acolhimento a pessoas que passam por dificuldades semelhantes. Após dois anos de sua vivência na Comunidade Terapêutica Desafio Jovem do Vale, na cidade de Taubaté, estado de São Paulo, ele funda em 1997 a Casa de Recuperação Água da Vida - CRAVI unidade I, localizada em Curitiba/PR. Considerando a experiência positiva em Curitiba/PR, o idealizador Flavio Lemos funda em 01/05/1999 a Casa de Recuperação Água da Vida - CRAVI unidade II, localizada em Curitiba/SC. O responsável técnico é Ailton Buck, seu amigo, que exerce a função de coordenador e de assistente social institucional. Ambas funcionam na modalidade de Comunidade Terapêutica - CT, cuja proposta de trabalho visa criar um ambiente favorável para acolher a pessoa, em caráter voluntário, com



Casa de Recuperação Água da Vida - CRAVI  
Unidade II - CNPJ: 02.011.065/0002-49  
Rua Osvaldo Aranha, 135 - Bairro São Luiz - Curitiba - Santa Catarina

(49) 3245 2408

[buckcravi@gmail.com](mailto:buckcravi@gmail.com)

[www.cravisc.com](http://www.cravisc.com)

[www.facebook.com/cravicravi](https://www.facebook.com/cravicravi)

problemas associados ao uso nocivo ou dependência de substâncias psicoativas. Tem como abordagem a própria comunidade, concentrada no contexto e no método enquanto proposta de transformação, que de acordo com sua perspectiva do transtorno, da pessoa e da recuperação age em quatro aspectos, a saber: o biológico, o psicológico, o social e o espiritual, configurando uma série de ações que visem a integralidade da pessoa no exercício de sua cidadania, conforme aponta o plano de trabalho proposto pela Cravi unidade II

Configurado em estágios cuja finalidade é facilitar o processo de aprendizagem e consequente evolução do acolhido no processo de recuperação. Cada estágio tem seus objetivos gerais com critérios específicos e conta com uma rotina de atividades. A evolução do quadro inicial do acolhido, ou seja, o avanço na sua recuperação está relacionado ao avanço nos estágios do plano de trabalho. As categorias para avaliação da evolução no plano de trabalho são: a aferição a aderência ao plano de trabalho na Cravi; valorização da aceitação da problemática relacionada ao uso de drogas; redução consensual do consumo e busca ativa de resolução; comprometimento; disponibilidade e frequência para a mudança; a assimilação das obrigações e responsabilidades nas rotinas diárias de atividades; capacidade de elaboração de um projeto de vida e planificação para o futuro; espiritualidade; acúmulo das mudanças pessoais positivas, tais como: Aumento da capacidade produtiva no campo afetivo, ocupacional, intelectual e espiritual; reinserção social; e reestruturação do modelo relacional familiar. (disponível em acesso em 12 de outubro de 2015).

Assim, considerando que o plano de trabalho da CRAVI aponta para a recuperação da pessoa, a qual algo que se busca de forma singular e subjetivamente, que visa ao indivíduo aderir proposta de um projeto concentrado em várias ações distribuídas em algumas etapas objetivando que ao final a pessoa possa exercitar sua cidadania de forma consciente em convívio amistoso com seus semelhantes aos quais possui estima em laços de afetividade e afinidade. O propósito da CRAVI referente a recuperação envolve levar o indivíduo a optar por uma mudança de vida, que visa a interação e reinserção social que na perspectiva de vários profissionais que compreendem uma equipe multidisciplinar.

#### IV. JUSTIFICATIVA

O projeto será desenvolvido nas dependências da **Casa de Recuperação Água da Vida – CRAVI**.

A realidade de nossos dias traz consigo um assunto lastimável: o uso de substâncias psicoativas álcool e outras drogas. Na verdade estes indicadores são sintomas de comportamentos destituídos de valores pessoais, sociais e espirituais. Estes indivíduos passam a ser discriminados e marginalizados pelo próprio meio em que vivem.

O usuário torna-se deprimido, improdutivo, excluído e privado de uma vida funcional e saudável. Muitas vezes esses indivíduos e familiares levam uma vida vegetativa, pelo agravante da situação desperdiçam a própria vida, ou como frequentemente acompanhamos através dos

meios de comunicação, tornam-se criminosos, e os prejuízos causados pelo uso e abuso de álcool , crack e outras drogas e seus reflexos de ordem multifatoriais são muitas vezes impossíveis de serem mensurados.

Por estes motivos a CRAVI desenvolve um trabalho com intuito de acolher integralmente, orientar esse usuário abusador e promover uma mudança de estilo de vida bem como sua reinserção social, estendendo-se a restabelecer novos vínculos com seus respectivos familiares, atender a demanda do município de Curitiba com relação a , encaminhamentos oriundos do CAPS, CRAS , CREAS, MP e Secretaria de Saúde, familiares entre outros

As Políticas Públicas vem ao encontro do atendimento de uma parcela significativa de uma população desprovida de direitos, cidadania e de escassos recursos financeiros, os tornando dependentes de políticas sociais setoriais que minimizem e promovam a inclusão e a garantia de direitos.

Para tanto se faz necessário que esses profissionais que trabalham com as políticas públicas consigam inserir aos seus usuários a sensibilização e emancipação humanizada para, que assim consigam sua inserção na sociedade preservando direitos e deveres, sobretudo para a população que sofre algum tipo de preconceito devido à doença da dependência química.

O estudo tem como objetivo problematizar junto com aos usuários a emancipação cidadã de que forma enfrentar os prejulgamentos da sociedade perante a inserção desses usuários na sociedade assim como no mercado de trabalho, permitindo refletir, trocar experiências acerca das questões vividas, na realidade procurando compreender as mudanças ocorridas para propor estratégias de prevenção e proteção social.

O individuo, no uso nocivo, abusador e dependente de SPA torna-se deprimido, improdutivo, excluído e privado de uma vida socialmente aceita e saudável.

Muitas vezes usuários de substâncias psicoativas levam uma vida vegetativa e improdutiva, pelo agravante da situação desperdiçam a própria vida, ou como frequentemente acompanhamos através dos meios de comunicação, entram em conflito com a lei cometendo atos inflacionais, e os prejuízos multifatoriais são causados também pelo uso de substâncias psicoativas e seus reflexos são impossíveis de serem mensurados.

Por estes motivos o presente projeto conta com a parceria da **Comunidade Terapêutica Água da Vida** da cidade de Curitiba com 24 anos, onde o mesmo é desenvolvido. Esperamos que



Casa de Recuperação Água da Vida - CRAVI

Unidade II - CNPJ: 02.011.065/0002-49

Rua Osvaldo Aranha, 135 - Bairro São Luiz - Curitiba - Santa Catarina

(49) 3245 2408

[buckcravi@gmail.com](mailto:buckcravi@gmail.com)

[www.cravisc.com](http://www.cravisc.com)

[www.facebook.com/cravicravi](https://www.facebook.com/cravicravi)

o presente projeto contribua para o fortalecimento da dignidade humana dos dependentes químicos, permitindo uma troca de experiência, reflexões e que principalmente promova a reinserção dos usuários ao mercado de trabalho para um desenvolvimento econômico, político e social.

**V. OBJETIVOS:**

**a) GERAL**

Captar recursos junto ao Fundo Municipal de Saúde oriundo de Emendas impositivas para custear e sanar despesas com a manutenção do programa de atendimento ao público alvo envolvidos ou não com o uso de substâncias psicoativas álcool, crack e outras drogas do município de Curitibanos/SC e respectivos familiares.

**b) ESPECÍFICOS** (preencher o quadro a seguir, acrescentando linhas se necessário)

Objetivo Específico	Ações (descrever as ações necessárias para alcançar o objetivo)	Resultados Esperados
1 - Propiciar a elaboração de um projeto de vida, fundamentado na autonomia, no exercício da cidadania, inserção e reinserção social, onde finalmente o sujeito com uma consciência crítica define metas para a sua vida que o tornarão um agente da sua recuperação, um sujeito ativo, participante da sociedade.	Através de orientação aos usuários e seus familiares proporcionar condições de habilitabilidade, em local limpo e salubre, livre de substâncias tóxicas.  Fortalecer vínculos familiares e sociais	Fortalecer e enriquecer a dignidade humana.
2- Promover um processo de recuperação com mudanças progressivas;	Proporcionar aos usuários do serviço prestado pela comunidade uma qualidade no atendimento	Garantir as necessidades básicas.
3- Desenvolver um ambiente de microcidade, em um contexto de abstinência das substâncias psicoativas (SPA), com estratégias que visam à prevenção de recaídas.	Desenvolver estratégias que visam 100 % à prevenção de recaídas, na Casa de Recuperação Água da Vida – CRAVI.	Proporcionar um ambiente de qualidade.
4 - Oferecer qualidade de vida com atendimentos personalizados, em ambiente acolhedor.	Através de escuta qualificada e orientação.  Proporcionar aos acolhido atividades práticas inclusivas, atividades físicas e lúdicas que venham promover um autocuidado.	Promover a qualidade de vida.



## VI. PERFIL DA POPULAÇÃO ATENDIDA PELO PROJETO

Adultos usuários ou não de substâncias psicoativas e seus respectivos familiares, atendendo a demanda do município de Curitiba, adolescentes em conflitos com a lei, encaminhamentos do CAPS, CRAS, CREAS, MP, Secretaria de Saúde e Escolas, igrejas, familiares etc.

## VII. METODOLOGIA (

O projeto tem como público alvo usuários ou não de substâncias psicoativas e seus respectivos familiares, atendendo a demanda do município de Curitiba com relação ao adulto dependente químico e orientações à adolescentes em conflitos com a lei, encaminhamentos do CAPS, CRAS, CREAS, MP, Secretaria de Saúde e Escolas. A Cravi conta com a abordagem bio-psico-sócio-espiritual no orientar indivíduos com transtornos decorrentes ao uso, abuso e da dependência química, porém neste projeto o objetivo é acolher em período integral e de longa permanência, promover a informação, orientação e desenvolvimento pessoal do acolhido com um plano terapêutico elaborado e aplicado para um desenvolvimento de uma consciência crítica, levando o participante a uma reflexão sobre suas tomadas de decisão em relação a transição das fases do desenvolvimento humano, considerando suas novas responsabilidades e possibilidades. Ou seja, a CRAVI irá fornecer subsídios para que o indivíduo faça suas escolhas de forma consciente e assertivas.



Casa de Recuperação Água da Vida - CRAVI

Unidade II - CNPJ: 02.011.065/0002-49

Rua Osvaldo Aranha, 135 - Bairro São Luiz - Curitiba - Santa Catarina

(49) 3245 2408



buckcravi@gmail.com



www.cravisc.com



www.facebook.com/cravicravi



<b>OFICINAS:</b> <b>COZINHA TERAPIA</b> <b>ORIENTAÇÃO PROFISSIONAL</b> <b>ORIENTAÇÃO DEPENDENCIA QUIMICA</b> <b>ORIENTAÇÃO DSTs, SAÚDE E HIGIENE</b>
<b>PUBLICO ALVO :</b> Indivíduos adultos e respectivos familiares com transtornos decorrentes ao uso e abuso de SPA – Álcool, crack e outras drogas.
<b>Instrutores:</b> R.T - Assistente Social : Ailton Buck Monitora: Rosana Dolberth Enfermeira: Claudia Siebeneichler Melo Psicóloga: Paula Cristina Almeida de Paula
<b>Objetivo Geral:</b> Promover a informação, orientação e desenvolvimento pessoal a demanda adulta com transtornos associadas com uso de SPA do município de Curitiba.
<b>Objetivos específicos:</b> Acolher o DQ em período integral de longa permanência Estimular a criatividade, atenção e concentração. Estimular a colaboração e trabalho em equipe. Estimular a gestão de tempo. Promover o autocuidado e desenvolvimento pessoal. Capacitar sobre comportamentos, higiene e técnicas para cozinhar. Orientar acerca da dependência química. Orientar e capacitar acerca do mercado de trabalho. Orientar sobre doenças sexualmente transmissíveis; Orientar sobre higiene e cuidados pessoais;
<b>Duração:</b> 10 meses. <b>Período:</b> Integral
<b>Recursos Materiais</b>
<ul style="list-style-type: none"> <li>• Computador</li> <li>• Data Show;</li> <li>• Espaço;</li> <li>• 04 refeições diárias</li> <li>• Alimentação conforme cardápio</li> <li>• 24 leitos de dormitórios</li> </ul>
<b>Conteúdo Programático:</b>
<b>Metodologia:</b> <ul style="list-style-type: none"> <li>• Palestra Expositiva e Explicativa (PEE)</li> <li>• Estudo Dialogado (ED)</li> <li>• Dinâmica Grupal (DG)</li> <li>• Prática da cozinhatapia;</li> </ul>

## VIII. CONOGRAMA DE AÇÕES

Ações (necessárias para alcançar o objetivo)	Mês 1	Mês 2	Mês 3	Mês 4							
Elaboração do Projeto	x										
Aprovação do Projeto											
Aplicação dos Recursos	x	x	x	x							

## IX. EQUIPE TÉCNICA DO PROJETO

Função no projeto	Formação profissional	Natureza do vínculo (CLT, contrato, voluntariado)	Número de horas semanais trabalhadas
Planejamento, Elaboração e Execução do Projeto	Serviço Social	Cl.	20 horas
Planejamento, Elaboração e Execução do Projeto	Responsável Técnico	Cl.	30 horas
Planejamento, Elaboração e Execução do Projeto	Psicologia	Cl.	20 horas
Planejamento, Elaboração e Execução do Projeto	Enfermagem	Cl.	25 horas

## X. INSTALAÇÕES E CONDIÇÕES MATERIAIS

### Pessoal:

01 Responsável Técnico e Assistente Social – Ailton Buck **CRESS 4171**

01 Assistente Social – Ailton Buck **CRESS 4171**

01 Técnica em Enfermagem – Tamara Cristina Porfírio **COREN - 1903764**

01 Psicólogo (a) – Silmara Da Ap. Magri – **CRP 12/12006**

01 Monitora em Dependência Química - Rosana Dolberth

### Material:

Espaço físico da CRAVI – cozinha, refeitório, sala de reunião em grupo, duas salas para realização de oficinas, uma sala para uso de TV, internet e jogos eletrônicos, quatro banheiros, auditório, academia . Nove quartos com banheiro, lavanderia coletiva, almoxarifado, dois automóveis utilitários, academia de ginástica, um campo futebol social, horta.

## PLANO DE APLICAÇÃO.

- Os equipamentos serão aplicados de forma integral em detrimento à qualidade do tratamento dos nossos acolhidos e respectivos familiares.

## XI. AVALIAÇÃO DE RESULTADOS

Objetivos	Indicadores quantitativo/qualitativo de resultados:	Meios de verificação
1- Propiciar a elaboração de um projeto de vida, fundamentado na autonomia, no exercício da cidadania, inserção e reinserção social, onde finalmente o sujeito com uma consciência crítica define metas para a sua vida que o tornarão um agente da sua recuperação, um sujeito ativo, participante da sociedade.	Programas e projetos desenvolvidos na instituição	Documentos da instituição
2- Promover um processo de recuperação com mudanças progressivas;	Organizações apoiando financeiramente o projeto	Projeto já aprovado
3- Desenvolver um ambiente de micro-sociedade, em um contexto de abstinência das substâncias psicoativas (SPA), com estratégias que visam à prevenção de recaídas.	100% de apoio das fontes financiadoras selecionadas	Acompanhamento da equipe de profissionais a instituição
4- Oferecer qualidade de vida com atendimentos personalizados, em ambiente acolhedor.	Programas e Projeto da instituição.	Acompanhamento da finalização do projeto

## XII. ORÇAMENTO DO PROJETO

Total do projeto: **R\$ 50.407,51** - Contrapartida da entidade: **R\$ 407,51** Valor solicitado: **R\$ 50.000,00**

Itens	Quantidade	Valor unitário	Total
Notebook Asus AMD Ryzen 5-3500U, 8GB RAM, SSD 256GB, 15,6'	04 Unidades	R\$ 2.479,99	R\$ 9.919,96
Colchões modelo hospitalar Berflex courino-D33	22 Unidades	R\$ 345,00	R\$ 7.590,00
Travesseiros Hospitalar Altenburg Perfect Hug	50 Unidades	R\$ 39,90	R\$ 1.995,00
Impressora Multifuncional Brother Laser DCP 1617NW	01 Unidade	R\$ 1.657,80	R\$ 1.657,80
Geladeira Consul CRM56HK Frost Free	02 Unidades	R\$ 3.427,20	R\$ 6.854,40
Freezer Horizontal 513L Electrolux (H550) - 220V	01 Unidade	R\$ 2.969,10	R\$ 2.969,10
Máquina de Lavar 15kg Electrolux Essential Care com Cesto Inox, Jet&Clean e Ultra Filter (LED15	02 Unidades	R\$ 2.067,06	R\$ 4.134,12
Armário Multiuso	22 Unidades	R\$ 277,00	R\$ 6.094,00
Smart TV 65" Crystal 4K Samsung 65AU7700 Wi-Fi - Bluetooth HDR Alexa Built in 3 HDMI 1 USB - TV 4K Ultra HD	01 Unidade	R\$ 3.608,10	R\$ 3.608,10
Lavadora Alta Pressão Premium 2600 2400lbs 1900W Wap	01 Unidade	R\$ 1.999,09	R\$ 1.199,09
Forno Elétrico Top60 Bancada 60 Litros Nardelli -	01 Unidade	R\$ 455,90	R\$ 455,90
Cortador De Grama Elétrico Ce45M Chassi _	01 Unidade	R\$ 1.091,22	R\$ 1.091,22
Micro-ondas Electrolux 34 Litros MEO44	02 Unidades	R\$ 669,00	R\$ 1.338,00
Purificador de Pressão Libell Press Star Branco	02 Unidades	R\$ 750,41	R\$ 1.500,82
<b>TOTAL .....</b>		<b>TOTAL : .....</b>	<b>R\$ 50.407,51</b>



### III. CONOGRAMA DE DESEMBOLSO

	MÊS 01	MÊS 02	MÊS 03	MÊS 04	
1ª. Parcela	R\$				
2ª. Parcela		R\$			
3ª Parcela			R\$		
4ª Parcela				R\$	

Curitibanos SC, 19 de Abril de 2023

  
Ailton Buck  
Responsável Técnico  
A.S. CRESS 4171

*“ No amor do próximo o pobre é rico; sem amor do próximo o rico é pobre ”*  
(Sto. Agostinho)



Casa de Recuperação Água da Vida - CRAVI

Unidade II - CNPJ: 02.011.065/0002-49

Rua Osvaldo Aranha, 135 - Bairro São Luiz - Curitibanos - Santa Catarina

(49) 3245 2408



[buckcravi@gmail.com](mailto:buckcravi@gmail.com)



[www.cravisc.com](http://www.cravisc.com)



[www.facebook.com/cravicravi](https://www.facebook.com/cravicravi)



CÂMARA DOS DEPUTADOS  
Gabinete do Deputado Federal RICARDO GUIDI – PSD/SC

Ofício nº 106/2023

Brasília, 28 de março de 2023.

À sua Excelência o senhor  
Prefeito **KLEBERSON LUCIANO LIMA**  
Prefeitura Municipal de CURITIBANOS  
CURITIBANOS - SC

Senhor Prefeito,

Com os meus cordiais cumprimentos, é com enorme satisfação que sirvo-me do presente para comunicar que o Ministério da Fazenda acaba de liberar o pagamento da Emenda Parlamentar para Transferências Especiais, conforme segue:

**Nº Emenda: 40620006/2022**  
**Funcional programática: 28. 845. 0903. 0EC2**  
**Plano de Ação: 09032022-021039**  
**Objeto: Transferências Especiais para que sejam distribuídos entre as seguintes entidades: APAE – AMA – APADAC – CRAVI – ASILO – REDE FEMININA DE COMBATE AO CANCER**  
**Valor: R\$300.000,00 (R\$ 50.000,00 para cada entidade)**

Lembro que tal emenda é um atendimento de pleito do ex-vereador Fernando Lohn e Lideranças do PSD.

Quaisquer dúvidas, favor entrar em contato com o Sr. Josué Raphael, em meu gabinete parlamentar, ou através do telefone/WhatsApp (61) 98120-0640.

Certo de estar contribuindo para a melhoria e bem estar dos cidadãos catarinenses, antecipo votos para renovar protestos de estima e consideração.

Atenciosamente,

  
RICARDO GUIDI  
Deputado Federal  
PSD/SC

11/4/23  
Renato B. B.  
Pal.

Nossas lojas Tenha sua loja Regulamentos Acessibilidade Guia de segurança Atendimento Compre pelo tel: 0800 773 3838 Meus pedidos



Busca no Magalu



Bem-vindo :)  
Entre ou cadastre-se

Ofertas para

Curitiba - 89520-000



Todos os departamentos Ofertas do Dia Celulares Móveis Eletrodomésticos TV e Vídeo Informática Saúde Bazar e Super

Magalu > Informática > Notebook > Notebook Asus AMD Ryzen 5-3500U, 8GB RAM, SSD 256GB, 15,6', Radeon Vega 8, Linux, Cinza - M515DA-BR1213

# Notebook Asus AMD Ryzen 5-3500U, 8GB RAM, SSD 256GB, 15,6', Radeon Vega 8, Linux, Cinza - M515DA-BR1213

Código jkkk0hacjd | [Ver descrição completa](#) | [ASUS](#)

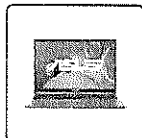

4.5 (21) [Avaliar produto](#)



Vendido por **KaBum!s**

Entregue por **Magalu**

Empresa do **Grupo Magalu** que garante sua compra do pedido à entrega.

R\$ 2.610,52

**R\$ 2.479,99**

no PIX (5% de desconto)

ou R\$ 2.610,52 em 10x de R\$ 261,05 sem juros

**Cartão de crédito**  
sem juros

R\$ 2.610,52  
10xR\$ 261,05

COMPRAR AGORA

ADICIONAR À SACOLA

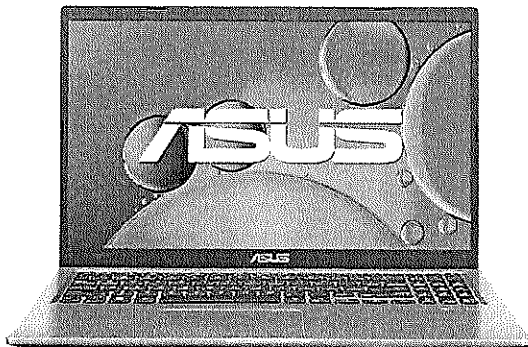

+ 3

CURITIBANOS, SC - 89520-000

alterar

**Receba em até 9 dias úteis**  
Após o pagamento confirmado

R\$ 83,95

Os prazos de entrega começam a contar a partir da confirmação de pagamento e podem variar para mais de uma unidade de um mesmo produto.

Notebook Asus AMD Ryzen 5-3500... R\$ 2.479,99 à vista

[Voltar ao topo](#)

[Descrição Completa](#)

[Avaliação dos Clientes](#)

[Formas de Pagamento](#)



Busque aqui



Faça LOGIN ou crie seu CADASTRO

DEPARTAMENTOS

LANÇAMENTOS

PC

GAMER

TV

OFERTA DO DIA

OPENBOX

SEJA PRIME

CARTÃO KABUM!

BAIXE O APP

Você está em: Computadores > Notebooks > Notebook Asus > Código: 334039

\*

ASSINE E PAGUE R\$ 2.499,95

Notebook Asus AMD Ryzen 5-3500U, 8GB RAM, SSD 256GB, 15,6", Radeon Vega 8, Windows 11 Home, Cinza - M515DA-BR1213W



★★★★★ (191)

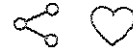

- 1
- 2
- 3
- 4
- 5
- 6

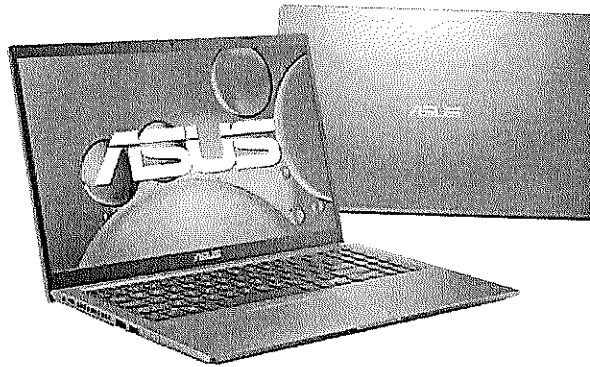

Vendido e entregue por: **KaBuM!** | Em estoque

TERMINA EM:  
13D 08 : 50 : 51

Desconto:  
**38%**

Restam:  
**1124 un.**

R\$ 4.440,00

**R\$ 2.599,99**

À vista no PIX com até **5% OFF**

**COMPRAR**

a casa é sua • tudo pra sua casa com até 40% de desconto • [quero](#)

busque aqui seu produto



olá, faça seu login ou cadastre-se

Curitiba - SC pra sua empresa baixe o app entrega rápida nossas lojas ama digital marcas próprias lojas oficiais serviços oferta do dia

todos os departamentos mercado celulares eletrodomésticos informática tv e home theater eletroportáteis móveis beleza e perfumari

página inicial > informática > notebooks > notebooks

favoritar compartilhar

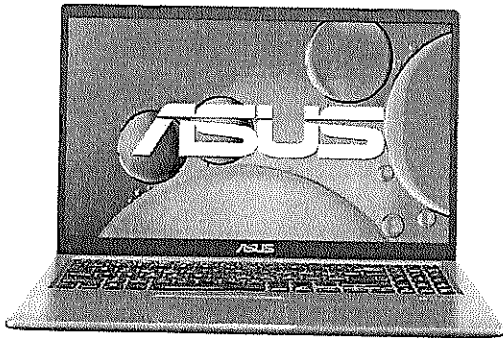

### Notebook Asus AMD Ryzen 5 3500U 8GB 256GB Endless OS Cinza M515DA-BR1213

4.9 (44 avaliações) (33 perguntas) indica

mais informações do produto

cor: cinza

voltagem: bivolt

Office 365 - Personal + R\$ 260.82

política de troca e devolução



R\$ 2.969,37

até 8x de R\$ 371,17

mais formas de pagamento

Curitiba - SC

receba até 02 de maio R\$ 12,99

retire na loja a partir de 02 de maio R\$ 12,99

eee, aproveite também

1 ano de seguro roubo e furto qualificado + quebra accidental por 8x de R\$ 68,67 s/ juros. ver cobertura

comprar

Este produto é vendido e entregue por Americanas.

quem viu este produto viu também

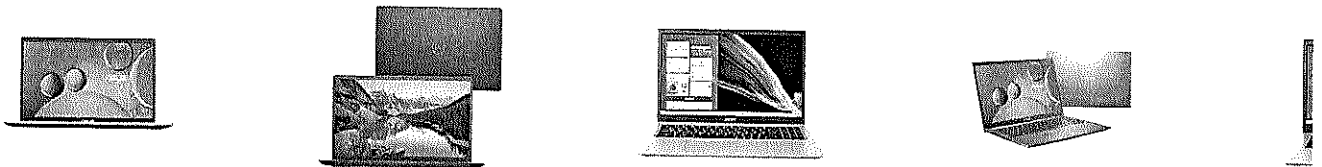

notebook asus intel core i5-1035g1 8gb 256gb ssd linux...

172 avaliações

R\$ 3.069,99

8x de R\$ 383,74 sem juros no cartão

notebook dell inspiron i15-i1100-a10pf intel pentium...

125 avaliações

R\$ 2.249,99

8x de R\$ 281,24 sem juros no cartão

notebook acer aspire 3 intel core i5-1135g7 8gb (intel iri...

120 avaliações

R\$ 2.249,00 10%

R\$ 2.916,00

em 1x no cartão de crédito

notebook asus intel core i3-1005g1 4gb 256gb ssd linux...

310 avaliações

R\$ 2.399,00 10%

R\$ 2.087,13

com pix

notebook core i5

120 avaliações

R\$ 3.41

8x de R\$ 426,25

americanas e os cookies: a gente usa cookies para personalizar anúncios e melhorar a sua experiência no site. Ao continuar navegando, você concorda com a nossa Política de Privacidade.

continuar e fechar



# BerFlex

**Colchões, Espumas & Estofados**

## ORÇAMENTO

PRODUTO:	QTD	VALOR
COLCHÃO COM TECIDO COURINO - D-33 - 088x188x17	22	R\$ 345,00
		TOTAL: R\$ 7.590,00

DB S.A. COMÉRCIO DE  
MÓVEIS E ELETRODOMÉSTICOS  
CNPJ: 09.313.141/0218-02  
Av. Leoberto Leal, 1460 - Universitário -  
CEP: 13520-000 - Curitiba - SC - Brasil

a casa é sua · tudo pra sua casa com até 40% de desconto · [quebrado](#)

busque aqui seu produto



olá, faça seu login ou cadastre-se

0

Curitiba - SC [pra sua empresa](#) [baixe o app](#) [entrega rápida](#) [nossas lojas](#) [ame digital](#) [marcas próprias](#) [lojas oficiais](#) [serviços](#) [oferta do dia](#)

**todos os departamentos** ▾ mercado celulares eletrodomésticos informática tv e home theater eletroportáteis móveis beleza e perfumari

[página inicial](#) > [móveis](#) > [quarto e colchão](#) > [colchão](#) > [casa](#)

[favoritar](#) [compartilhar](#)

### Colchão Hospitalar Espuma D33 Impermeável Sintético 88x188x14cm

[faça a 1ª avaliação](#) [faça a 1ª pergunta](#)

Colchão com espuma D33 tamanho solteiro, com excelente conforto para um sono de qualidade, renovando as energias do corpo. Possui revestimento impermeável, muito prático para limpar. Utilizado para tratamentos hospitalares, casas de...

[mais informações](#)

[política de troca e devolução](#)

**R\$ 350,00**

até 7x de R\$ 50,00

[mais formas de pagamento](#)

calcular frete e prazo

Digite seu CEP

Desculpe, essa loja não faz entrega desse produto para este CEP.

[comprar](#)

Este produto é vendido por [RC Colchões](#) e entregue por Americanas, que garante a sua compra, do pedido à entrega. [saiba mais](#)

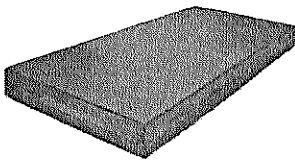

#### quem viu este produto viu também

 <p>patrocinado</p> <p><b>colchão ortobom hospitalar d33 impermeável solteiro 88</b></p> <p><a href="#">1 avaliação</a></p> <p>R\$ 467,97 <b>15%</b></p> <p><b>R\$ 389,27</b></p> <p>em 1x no cartão de crédito</p>	 <p>patrocinado</p> <p><b>painel para tv até 60 polegadas bento 1,90m freij...</b></p> <p><a href="#">1 avaliação</a></p> <p>R\$ 442,05 <b>12%</b></p> <p><b>R\$ 389,00</b></p> <p>em 1x no cartão de crédito</p>	 <p>patrocinado</p> <p><b>colchão hospitalar espuma d33 impermeável sintético...</b></p> <p><a href="#">sem avaliações</a></p> <p><b>R\$ 350,00</b></p> <p>7x de R\$ 50,00 sem juros no cartão de crédito</p>	 <p>patrocinado</p> <p><b>kit quebra mato + estribo + santo antonio pick-up...</b></p> <p><a href="#">sem avaliações</a></p> <p><b>R\$ 1.667,98</b></p> <p>8x de R\$ 208,49 sem juros no cartão de crédito</p>	 <p>patrocinado</p> <p><b>colchão imperm...</b></p> <p><a href="#">sem avaliações</a></p> <p><b>R\$ 276,91</b></p> <p><b>R\$ 236</b></p> <p>em 1x no</p>
--	--	--	---	---

americanas e os cookies: a gente usa cookies para personalizar anúncios e melhorar a sua experiência no site. Ao continuar navegando, você concorda com a nossa Política de Privacidade.

[continuar e fechar](#)

a casa é sua · tudo pra sua casa com até 40% de desconto · [quero](#)

busque aqui seu produto



olá, faça seu login ou cadastre-se

3

Curitiba - SC [pra sua empresa](#) [baixe o app](#) [ajuda rápida](#) [notas e notas](#) [venda digital](#) [marcas próprias](#) [lojas físicas](#) [serviços](#) [oferta do dia](#)

**todos os departamentos** ▾ mercado celulares eletrodomésticos informática tv e home theater eletroportáteis móveis beleza e perfumari

[página inicial](#) > [móveis](#) > [quarto e colchão](#) > [colchão](#) > [solteiro](#)

[favoritar](#) [compartilhar](#)

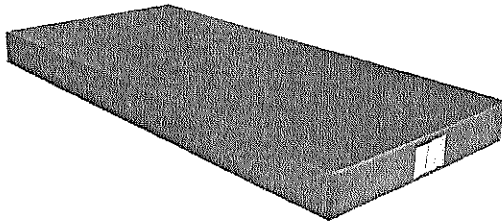

### Colchão Ortobom Hospitalar D33 Impermeável Solteiro 88

★ ★ ★ ★ ☆ 3.7 (3 avaliações) (3 perguntas)

Colchão Ortobom Hospitalar D33 Napa Impermeável Selado inmetro - Colchão Hospitalar - 0,88x1,88x0,12 - Napa Azul Marca: Ortobom Dimensões(Cm): Comprimento(Profundidade): 188,00 x Largura: 88,00 x Altura: 12,00 benefícios externos do...

[mais informações](#)



Capa para Colchão Solteiro 78x188x15 Impermeável 100% Poliéster + R\$ 115,99

[política de troca e devolução](#)

RS 457,97 15%

**R\$ 389,27**

à vista no cartão de crédito

RS 457,97 em até 8x de RS 57,24

[mais formas de pagamento](#)

Curitiba - SC

receba até 16 de maio **RS 432,00** **RS 112,00**

[comprar](#)

Este produto é vendido e entregue por **A Costa Rica Colchões**. A Americanas garante a sua compra, do pedido à entrega. [saiba mais](#)

#### quem viu este produto viu também

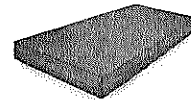
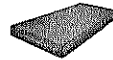
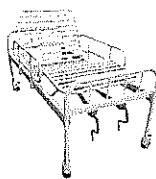
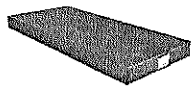

patrocinado

**colchão ortobom hospitalar d33 impermeável solteiro 88**

★ ★ ★ ★ ☆ 1 avaliação

RS 457,97 15%

**R\$ 389,27**

em 1x no cartão de crédito

**cama hospitalar fawler simples 2 manivelas com...**

★ ★ ★ ★ ☆ 4 avaliações

RS 2.300,00 3%

**R\$ 2.116,00**

em 1x no cartão de crédito

**colchão hospitalar espuma d33 impermeável sintético...**

★ ★ ★ ★ ☆ sem avaliações

**R\$ 350,00**

7x de R\$ 50,00 sem juros no cartão de crédito

patrocinado

**colchão solteiro hospitalar impermeável espuma d28...**

★ ★ ★ ★ ☆ sem avaliações

RS 278,00 15%

**R\$ 236,30**

em 1x no cartão de crédito

**colchão espuma**

★ ★ ★ ★ ☆ sem avaliações

**R\$ 399**

8x de R\$ de crédito

#### produtos patrocinados

americanas e os cookies: a gente usa cookies para personalizar anúncios e melhorar a sua experiência no site. Ao continuar navegando, você concorda com a nossa Política de Privacidade.

[continuar e fechar](#)



Busca no Magalu



Bem-vindo! Entre ou cadastre-se

Oferta para

Curitiba - 06520-000



Todos os departamentos

Orientação de D'A

Calçados

Móveis

Eletrônicos

Têxtil e Vão

Informática

Saúde

Saia o Sope

Magalu : Cama, Mesa e Banho > Cama > Travesseiro > Travesseiro Altenburg Suporte Firme 180 Fios 50x70cm Branco

# Travesseiro Altenburg Suporte Firme 180 Fios 50x70cm Branco

Código je48971g22 | [Ver descrição completa](#) | [Altenburg](#)



★★★★★ [Avaliar produto](#)



Vendido por **Maisenovais**

Entregue por **MAGALU**

O Magalu garante a sua compra, do pedido à entrega. [Saiba mais](#)

R\$ 42,99

**R\$ 37,40**

no PIX (13% de desconto)

**Cartão de crédito**  
sem juros

R\$ 37,40  
1xR\$ 37,40

[COMPRAR AGORA](#)

[ADICIONAR A SACOLA](#)

CURITIBANOS, SC - 89520-000

[alterar](#)

**Receba em até 10 dias úteis**  
Após o pagamento confirmado

R\$ 68,76

Os prazos de entrega começam a contar a partir da confirmação de pagamento e podem variar para mais de uma unidade de um mesmo produto.

## Informações do Produto

### Travesseiro Altenburg Suporte Firme 180 Fios 50x70cm Branco

Nós da Mais Enxovais buscamos sempre os melhores produtos e marcas para garantir qualidade e bom preço. Possuímos variedades de produtos em cama, mesa e banho, proporcionando uma experiência incrível para deixar sua casa completa e muito mais bonita. Aproveite e confira todos os produtos, estamos esperando por você.

#### Especificações do produto:

Medidas: 50x70cm

Contém: 1 peça.

#### Composição:

Revestimento 100% Algodão Perca 180 Fios

Enchimento: 100% Fibra de Poliéster

Marca: Altenburg

Indicado para quem dorme de Lado.

Perfeito apoio na curvatura dos Ombros.

Lavável em Máquina.

Alto poder de Resiliência.

Mantém o aspecto de novo por muito mais tempo!

Enchimento super macio.

Travesseiro Altenburg Suporte Fir... R\$ 37,40 à vista

[Voltar ao topo](#)

[Descrição Completa](#)

[Avaliação dos Clientes](#)

[Formas de Pagamento](#)

PRIMEIRA TROCA GRÁTIS\*



Pague sua Fatura | Nossas Lojas | Atendimento | Compre No WhatsApp

O que está procurando?

Minha conta   

MAIS VENDIDOS FEMININO MASCULINO INFANTIL ENXOVAL BEBÊ CALÇADOS BOLSAS E ACESSÓRIOS BELEZA MODA ÍNTIMA CASA DESCONTOS  
Lojas Pompéia / Casa / Cama / Travesseiros



ALTENBURG

Travesseiro Extra Firme Altenburg Branco

5 de 5

(4) Clique e veja!

R\$ 44,90

4x de R\$ 11,22 sem juros

TAMANHO

U

A Primeira troca é grátis!

\*Exceto Beleza/Casa/Moda Íntima/Moda Praia

COMPARTILHAR    

DESCRIÇÃO

\* PARA SUA SEGURANÇA, NÃO EFETUAMOS A TROCA DESTES PRODUTOS. Travesseiro Extra Firme Altenburg Travesseiro suporte extra firme, perfeito para quem dorme de lado. Modelo antiácaro ... Ler Mais

RECOMENDAMOS PARA VOCÊ

ADICIONAR À SACOLA



## Travesseiro Altenburg Silk Touch - 50cm x 70cm

POR **R\$ 39,90**

1x de R\$ 39,90 no cartão ver detalhes

Utilizamos cookies para personalizar anúncios e melhorar a sua experiência em nosso site. Ao continuar, você concorda com nossa [política de privacidade](#).  
 O estoque deste produto está acabando. Vai perder essa oportunidade?

OK

18/04/2023, 23:33

89520-000

Consultar

Frete Grátis: Até 7 dias

Express (rápido): R\$ 91,72 - Até 5 dias

Travesseiro Altenburg Silk Touch - 50cm x 70cm



([https://secure.comodo.com/ttb\\_searcher/trustlogo?v\\_querytype=W&v\\_shortcode=SC5&v\\_search=//www.altenburgstore.co](https://secure.comodo.com/ttb_searcher/trustlogo?v_querytype=W&v_shortcode=SC5&v_search=//www.altenburgstore.co))

## Descrição

O travesseiro Silk Touch possui o suporte médio, sendo ideal para quem dorme de costas. O enchimento em 100% fibra de poliéster siliconizada confere maciez ao travesseiro e ajuda a evitar a flexão do pescoço na hora de dormir.

## A coleção perfeita para você

A Altenburg possui uma linha completa de travesseiros para todas as posições de dormir. Travesseiros para quem dorme de lado, de costas ou de bruços, travesseiros infantis e uma coleção completa de travesseiros especiais e tecnológicos de última geração que cuidam da sua saúde e proporcionam noites de sono restauradoras. Não importa a sua posição de dormir. Nós temos o travesseiro ideal para você!

## Ficha Técnica

Conteúdo: 1 Travesseiro Silk Touch  
Tamanho: padrão

Dimensões: 50cm x 70cm  
Para fronha: 50cm x 70cm  
Posição de dormir: para quem dorme de costas  
Suporte: médio

Tecido: 100% poliéster

CARACTERÍSTICAS EXTRAS:

Enchimento: 100% fibra siliconizada

Utilizamos cookies para personalizar anúncios e melhorar a sua experiência em nosso site. Ao continuar, você concorda com nossa [política de privacidade](#).  
([política-de-privacidade](#))

OK



Nossas lojas Tenha sua loja Regulamentos Acessibilidade Guia de segurança

Atendimento Compre pelo tel: 0800 773 3838 Meus pedidos

Busca no Magalu

Bem-vindo! Entre ou cadastre-se

Ofertas para Curitiba - 89520-000



Todos os departamentos

Ofertas do Dia

Celulares

Móveis

Eletrodomésticos

TV e Vídeo

Informática

MAGALU > Informática > Impressoras e Multifuncionais > Multifuncional Laser > Impressora Multifuncional Brother Laser Dcp -1617NW - 127V

### Impressora Multifuncional Brother Laser Dcp -1617NW - 127V

Código eddbcgdfc | Ver descrição completa | Brother



★★★★★ 4.9 (7) Avaliar produto



Vendido por Itotal  
Entregue por MAGALU  
O Magalu garante a sua compra, do pedido à entrega. Saiba mais

R\$ 2.062,20  
**R\$ 1.657,80**

no PIX (10% de desconto)  
ou R\$ 1.842,00 em 8x de R\$ 230,25 sem juros

Cartão de crédito  
sem juros

R\$ 1.842,00  
8x R\$ 230,25

COMPRAR AGORA

ADICIONAR À SACOLA

📍 CURITIBANOS, SC - 89520-000

alterar

📄 Receba em até 8 dias úteis.  
Após o pagamento confirmado

Frete Grátis

Os prazos de entrega começam a contar a partir da confirmação de pagamento e podem variar para mais de uma unidade de um mesmo produto.



a casa é sua · tudo pra sua casa com até 40% de desconto · queeero >

busque aqui seu produto



olá, faça seu login ou cadastre-se

0

Curitiba - SC

pra sua empresa

baixe o app

entrega rápida

nossas lojas

ame digital

marcas próprias

lojas oficiais

serviços

oferta do dia

todos os departamentos

mercado

celulares

eletrodomésticos

informática

tv e home theater

eletroportáteis

móveis

beleza e perfumaria

página inicial > informática e acessórios > impressora e multifuncional > multifuncional laser

favoritar compartilhar



### Multifuncional brother DCP1617NW

★★★★★ [faça a 1ª avaliação](#) [faça a 1ª pergunta](#)

Características: - Marca: Brother - Modelo: DCP-1617NW  
Especificações: Impressão: - Tempo de Impressão da Primeira Página: Menos de 10 segundos - Tecnologia de Impressão: Laser eletrofotográfico - Memória Padrão: 32 mb - Velocidade Ma...

[mais informações](#)

[política de troca e devolução](#)

R\$ 4.629,00 8%

**R\$ 1.498,68**

à vista no cartão de crédito

R\$ 1.629,00 em até 8x de R\$ 203,62

[mais formas de pagamento](#)

Curitiba - SC

receba até 03 de maio R\$ 9,99

retire na loja a partir de 03 de maio R\$ 9,99

**comprar**

Este produto é vendido por **TEC PRINT COPIADORAS** e entregue por Americanas, que garante a sua compra, do pedido à entrega. [saiba mais](#)



#### quem viu este produto viu também



patrocinado

multifuncional laser monocromática brother...

★★★★★ 7 avaliações

**R\$ 1.511,00**

8x de R\$ 188,87 sem juros no cartão de crédito

frete grátis



patrocinado

multifuncional laser brother dcp-b7535dw monocromatica

★★★★★ sem avaliações

R\$ 2.429,00 8%

**R\$ 2.234,68**

em 1x no cartão de crédito

frete grátis



patrocinado

multifuncional laser monocromática brother...

★★★★★ 11 avaliações

**R\$ 1.773,00**

8x de R\$ 221,62 sem juros no cartão de crédito

frete grátis



patrocinado

Impressora brother multifuncional laser...

★★★★★ 59 avaliações

R\$ 4.880,80 10%

**R\$ 1.692,72**

em 1x no cartão de crédito



patrocinado

impressora laser mono brother hl12360dw

★★★★★ sem avaliações

**R\$ 2.040,00**

8x de R\$ 255,00 sem juros no cartão de crédito

frete grátis

.com.br Enviar para 89520000 Computadores e Informática Pesquisa Amazon.com.br

Olá, faça seu login Contas e Listas Devoluções e Pedidos 0

Todos Venda na Amazon Mais Vendidos Prime Ofertas do Dia Música

Aproveite até 70% off em Moda

Computadores e Informática Mais Vendidos Ofertas Notebooks Desktops PC Gaming Monitores Acessórios Impressoras e Acessórios

### Cientes que visualizaram este item também visualizaram



Multifuncional Brother Laser DCP1602 Mono (A4) USB 264 R\$1.529,00



Chinamate kit 04 toner compatível com impressoras Tn1060 HL1112 HL1202 HL1212w 125 R\$135,00

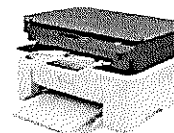

Multifuncional HP Laser 135a 30 R\$1.899,00

Computadores e Informática Impressoras e Acessórios Impressoras Impressoras a Laser



Passa o mouse para ampliar a imagem

Multifuncional Brother Laser DCP1617NW Mono (A4) Marca: BROTHER

1.084 avaliações de clientes | 63 perguntas respondidas

-15% R\$1.509,90 De: R\$1.779,00 Em até 10x R\$ 150,99 sem juros Ver parcelas disponíveis

Segurança de Pagamento e Bolívia de Segurança e devolução

Marca: BROTHER Tecnologia de conexão: Ethernet Tecnologia de impressão: Laser Cor: Preto Série: DCP1617NW

Ver mais

#### Sobre este item

- Interface de Rede Embutida: Wireless e Ethernet Emulação: GDI Volume Máximo de Ciclo Mensal: 10000 páginas Tamanho do Vidro de Exposição: 21,6 x 29,7 cm (A4) Cópia Duplex Automática: Manual
- Velocidade do Processador: 200 MHz Modo Toner Save: Sim Peso do Equipamento sem caixa: 6,9 Kg Interfaces: USB 2.0 de alta velocidade, Wireless e Ethernet Duplex: Manual Windows: Sim Mac: Sim
- Guia de Configuração

R\$1.509,90

Entrega R\$ 89,35: 2 - 4 de Maio. Ver detalhes

Enviar para 89520000

Em estoque

Quantidade: 1

Adicionar ao carrinho

Comprar agora

Pagamento: Transação segura Enviado por: EletroTrade Vendido por: EletroTrade

Adicionar um plano de seguro:

Garantia estendida de 12 meses contra falhas e defeitos por R\$ 276,00

Adicionar à Lista

Comparar outras 22 ofertas a partir de R\$1.509,90 +R\$ 89,35 de envio

Ofertas de vendedores na Amazon

R\$ 1.814,58 Adicionar ao carrinho

+R\$ 28,62 de envio Vendido por: eFácil Oficial

R\$ 1.714,61 Adicionar ao carrinho

+R\$ 131,23 de envio Vendido por: Primetek Computadores

R\$ 1.791,00 Adicionar ao carrinho

& Frete GRÁTIS Vendido por: SupriBrasil

Tem para vender?

Venda na Amazon

Buscar produtos, marcas e muito mais



DISNEY+ STAR+ INCLUIDOS

📍 Digite seu endereço

Categorias ▾

Ofertas do dia

Vender

Contato

Crie a sua

Vo Confira o envio para o seu endereço  
Co Inclua seu CEP para verificar os custos e prazos de entrega precisos na busca.

Incluir CEP

Mais tarde

isformador 7000va - conversor de voltagem - transformad

- 
- 
- 
- 
- 
- 



## Anúncios do vendedor

### Este site usa cookies

Ao navegar no nosso site você aceita o uso de cookies para personalizar sua experiência de acordo com a Declaração de Privacidade.

Entendi

Configurar cookies



Nossas lojas | Tenha sua loja | Regulamentos | Acessibilidade | Guia de segurança | Atendimento | Compre pelo tel: 0800 773 3838 | Meus

Busca no Magalu



Bem-vindo :)  
Entre ou cadastre-se

Ofertas para

Curitiba - 89520-000

Todos os departamentos | Eletrodomésticos | Geladeira / Refrigerador | Geladeira Consul Frost Free Duplex 450 litros com Espaço Flex cor Branca Com Painel Eletrônico Externo CRM5

# Geladeira Consul Frost Free Duplex 450 litros com Espaço Flex cor Branca Com Painel Eletrônico Externo CRM56HB

Código ebg3j311f7 | [Ver descrição completa](#) | [Consul](#)

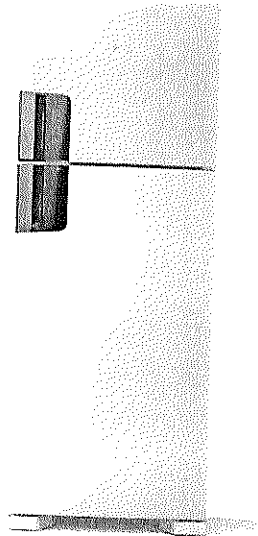
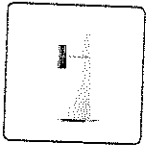

4.6 (243) [Avaliar produto](#)

Voltagem: 220V

110V  220V

Vendido e entregue por **Consul**

O Magalu garante a sua compra, do pedido à entrega. [Saiba](#)

R\$ 4.499,00

**R\$ 3.427,20**

no PIX (15% de desconto)

ou R\$ 4.032,00 em 10x de R\$ 403,20 sem juros

[Cartão de crédito](#)  
sem juros

R\$ 4,00  
10x R\$ 40

[COMPRAR AGORA](#)

[ADICIONAR À SAUDADE](#)

CURITIBANOS, SC - 89520-000

**Receba em até 8 dias úteis**  
Após o pagamento confirmado

R\$ 1

Os prazos de entrega começam a contar a partir da confirmação de pagamento e podem variar para mais de uma unidade de um mesmo p

+ 10

Quem viu este produto, viu estes também

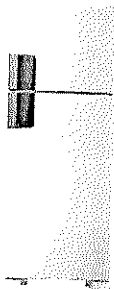

Geladeira/Refrigerador Consul Frost Free Duplex

403

R\$ 4.599,00

**R\$ 3.871,86**

no PIX (6% de desconto)

ou R\$ 4.119,00 em 10x de R\$ 411,90 sem juros



Geladeira Consul Frost Free Duplex 450L Branca

333

R\$ 4.599,00

**R\$ 3.871,86**

no PIX (6% de desconto)

ou R\$ 4.119,00 em 10x de R\$ 411,90 sem juros

Geladeira Consul Frost Free Duplex... R\$ 3.427,20 à vista

[Voltar ao topo](#)

[Descrição Completa](#)

[Avaliação dos Clientes](#)

[Formas de Pagamento](#)



# Geladeira Consul CRM56HBBNA Frost Free ...

de R\$ 3.958,90 9%  
**R\$ 3.599,00**

**COMPRAR**

Informações Descrição Ficha Técnica

em 1x no cartão ou boleto

10x de R\$ 359,90 sem juros

Compre e ganhe moedas! Saiba mais >

Ofertas para: São Paulo - SP



Home > Eletrodomésticos > Geladeira > Geladeira Consul CRM56HBBNA Frost Free Duplex 450L Branca 220V



## Geladeira Consul CRM56HBBNA Frost Free Duplex 450L Branca 220V

Marca: Consul - Cód: 9456666

Voltagem: 220 V

220V

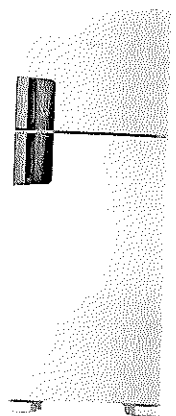

Vendido e entregue por **Carrefour**

de R\$ 3.958,90 9%

**R\$ 3.599,00**

Serviços adicionais para você e seu lar

em 1x no cartão ou boleto  
10x de R\$ 359,90 sem juros



Instalação Refri...  
| R\$ 229,00  
Instalação Refrigerador

Condição exclusiva Cartão Carrefour  
Até 20x R\$ 179,95 sem juros  
Peça já o seu



Marido De Alug...  
| R\$ 59,90  
Marido De Aluguel



Condições de pagamento



Educacional - Bá...  
| R\$ 49,90  
Educacional - Básico

**COMPRAR**

Valor e prazo de entrega

89520-000

Não sei meu CEP

Buscar

Entrega Normal

Em até 8 dias úteis

**R\$ 89,99**



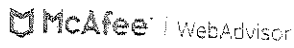

Testamos esta página e bloqueamos conteúdo que acompanha sites potencialmente arriscados ou perigosos. Permitir este conteúdo apenas se tiver certeza de que vem de sites seguros.

Exibir todos os conteúdos bloqueados X

Código de área    DDD + número do whatsapp

BR (+55)    (xx) xxxxx-xxxx

Eu aceito receber informações via WhatsApp



O que você está procurando?

Informe seu CEP



[Manual do produto](#)   [Manual do produto 2](#)



R\$ 3.637,55

à vista no Cartão Casas Bahia ou 12x de R\$ 303,13 sem juros. [Peça já o seu cartão Casas Bahia](#)

Parcele sua compra sem cartão de crédito.



Em até 24x utilizando o Carnê Digital. [Quer saber mais?](#)

Comprar

Retira Rápido

Vendido e entregue por Casas Bahia

Calcule o frete e prazo de entrega

89520-000

[Usar minha localização](#)

Curitibaanos - SC

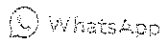

Quer receber ofertas de produtos semelhantes a esse em seu WhatsApp? Preencha seu número no campo abaixo.

Código de área    DDD + número do whatsapp

BR ~ (+55)    (xx) xxxxx-xxxx

Eu aceito receber informações via WhatsApp



O que você está procurando?

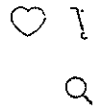

📍 Entregar em: 89520-000 - Curitibaanos



**R\$ 3.299,00**

ou até 10x de R\$329,90 sem juros no Cartão de Crédito



**R\$ 2.969,10 - 10% de desconto**

em 1x no Cartão, Boletão ou Pix.



**R\$ 2.969,10 - 10% de desconto**

à vista no Cartão Casas Bahia ou 12x de R\$ 274,92 sem juros. [Peça já o seu cartão Casas Bahia](#)

Comprar

Vendido e entregue por Loja Electrolux

Calcule o frete e prazo de entrega

89520-000

📍 [Usar minha localização](#)

📍 Curitibaanos - SC

[Denunciar produto](#)

# Freezer Horizontal 513L Electrolux (H550) 220V

5%

COMPRAR

Informações Descrição Ficha Técnica

R\$ 3.229,05

ou

R\$ 3.399,00

compre e ganhe moedas! Saiba

em 1x no cartão ou boleto

10x de R\$ 339,90 sem juros

mais >

Ofertas para: São Paulo - SP



Home > Eletrodomésticos > Freezer > Freezer Horizontal 513L Electrolux (H550) 220V

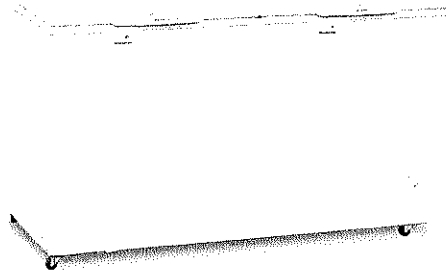

## Freezer Horizontal 513L Electrolux (H550) 220V

Marca: Electrolux - Cód: 7369893

Vendido e entregue por Electrolux

5%

R\$ 3.229,05

COMPRAR

em 1x no cartão ou boleto

O Carrefour garante a sua co

ou R\$ 3.399,00

10x de R\$ 339,90 sem juros

Condição exclusiva  
Cartão Carrefour  
Até 20x R\$ 169,95 sem  
juros  
Peça já o seu

Condições de pagamento

Valor e prazo de entrega

89520-000

Não sei meu CEP

Buscar

Normal

Em até 8  
dias úteis

Grátis

## Especificações técnicas





≡ Categorias

🔍 Buscar

Peças

Frete Grátis

📦 Meus Pedidos



🏠 > Eletrodomésticos > Freezers > Freezer Horizontal Electrolux 513L (H550)

GANHE200  
R\$200 OFF

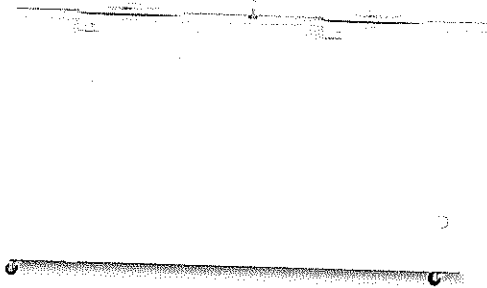

### Freezer Horizontal Electrolux 513L (H550) - 220V H550

4.7 (99)

~~R\$ 4.169,00~~

**R\$ 3.399,00** -18%

ou 12x de R\$ 283,25 sem juros [Ver parcelas](#)

Fin. em Cartão

Escolha a voltagem:

127V  220V

Adicionar aos favoritos

Comprar

🚚 **Entrega garantida Electrolux.** Receba o produto esperado ou devolvemos seu dinheiro.

🔄 **Devolução grátis.** Não era o que esperava? Você tem 7 dias para devolver sem custo algum.

Leve também



Potes Herméticos...

~~R\$ 159,90~~

**R\$ 119,90** -25%

ADICIONAR



Conjunto de Par

~~R\$ 799,90~~

**R\$ 609,90** -23%

ADICIONAR

#### Medidas do produto

sem embalagem    com embalagem



90 cm  
Altura



157,3 cm  
Largura



76 cm  
Profundidade



65,5 kg  
Peso

#### Calcular frete e prazo

89520-000

Calcular

Convencional

Em até 8 dias úteis

R\$ 79,90

[Informações sobre o frete](#)



Coleta e Descarte Consciente

#### Você está vendo



Freezer Horizontal  
Electrolux 513L (H550)

R\$ 3.399,00

127V  220V

#### Compre junto



Cesto Aramado para  
Freezer Horizontal  
Electrolux - H330 / H440 /

R\$ 103,90

Leve o

2 produtos

**R\$ 3.502,90**

Adicionar ao carr



Busca no Magalu



Sem-vindo :)  
Entre ou cadastre-se

Ofertas  
para

Curitiba - 89520-  
000

# Máquina de Lavar 15kg Electrolux Essencial Care com Cesto Inox, Jet&Clean e Ultra Filter (LED15)

Código ejf77g3k6c | [Ver descrição completa](#) | Electrolux



+ 9

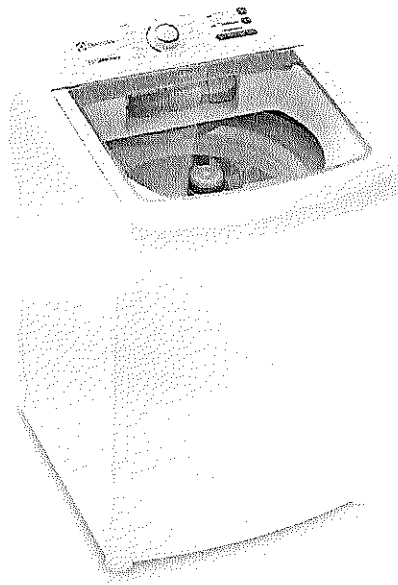

4.8 (995) [Avaliar produto](#)

Voltagem: 220V

110V **220V**

Vendido e entregue por **Electrolux**

O Magalu garante a sua compra, do pedido à entrega. [Saiba mais](#)

R\$ 3.169,00

**R\$ 2.067,06**

no PIX (6% de desconto)

ou R\$ 2.199,00 em 10x de R\$ 219,90 sem juros

**Cartão de crédito**  
sem juros

R\$ 2.199,0  
10x R\$ 219,9

COMPRAR AGORA

ADICIONAR À SACOLA

CURITIBANOS, SC - 89520-000

alter.

**Receba em até 9 dias úteis**  
Após o pagamento confirmado

R\$ 35,€

Os prazos de entrega começam a contar a partir da confirmação de pagamento e podem variar para mais de uma unidade de um mesmo prod

Máquina de Lavar 15kg Electrolux ... R\$ 2.067,06 à vista

[Voltar ao topo](#)

[Descrição Completa](#)

[Avaliação dos Clientes](#)

[Formas de Pagamento](#)

a casa é sua · tudo pra sua casa com até 40% de desconto ·

busque aqui seu produto



olá, faça seu login ou cadastre-se

Curitiba 30 | pra sua empresa | bate o cupo | entrega rápida | nossas lojas | ame digital | marcas próprias | lojas oficiais | serviços | oferta do dia

todos os departamentos | mercado | celulares | eletrodomésticos | informática | tv e home theater | eletroportáteis | móveis | beleza e perfumaria

garantia estendida americanas



a tranquilidade de ter seu produto na garantia por muito mais tempo!

clique no botão "comprar" e selecione na próxima página

página inicial > eletrodomésticos > máquina de lavar

favoritar | compartilhar

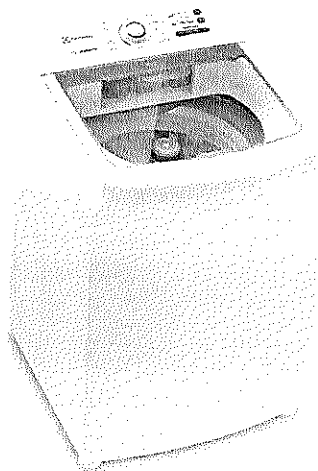

### Máquina de Lavar 15kg Electrolux Essencial Care com Cesto Inox, Jet&Clean e Ultra Filter (LED15)

4.6 (593 avaliações) (304 perguntas)

A nova Máquina de Lavar 15kg Electrolux Essencial Care com Cesto Inox, exclusivo dispenser Jet e Clean e Ultra Filter foi feita para te ajudar em sua rotina corrida e economizar seu tempo na hora de lavar roupas. Além de ajudar na p...

mais informações

cor: branco

voltagem: 220v

127V 220V

política de troca e devolução

R\$ 2.199,99 5%

R\$ 2.089,04

no Pix

R\$ 2.198,99 em até 8x de R\$ 274,87

mais formas de pagamento

Curitiba...

receba até 03 de maio R\$ 29,91

comprar

Este produto é vendido e entregue por Electrolux. A Americanas garante a sua compra, do pedido à entrega. [saiba mais](#)

#### quem viu este produto viu também

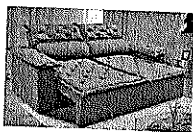

patrocinado  
sofá 3 lugares retrátil e reclinável cama inox...

363 avaliações

R\$ 1.399,99 29%

R\$ 989,99

8x de R\$ 123,74 sem juros no cartão de crédito

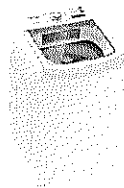

máquina de lavar 14kg electrolux led14 essencial...

1832 avaliações

R\$ 2.165,56 10%

R\$ 1.949,00

com pix

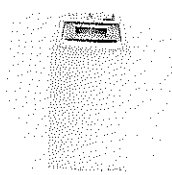

máquina de lavar 13kg electrolux essencial care co...

602 avaliações

R\$ 1.998,99 1%

R\$ 1.899,04

com pix

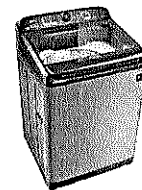

máquina de lavar panasonic na-f120b1ta 12kg

349 avaliações

R\$ 2.065,56 10%

R\$ 1.859,00

com pix

lavadora 11kg les

100 avaliações

R\$ 4.798,00

R\$ 1.519,00

com pix

#### os queridinhos da categoria



Busque aqui



FAÇA LOGIN OU CRIE SEU CADASTRO

DEPARTAMENTOS

LANÇAMENTOS

PC GAMER

TV OFERTA DO DIA

OPENBOX

SEJA

CARTÃO

BAIXE O

PRIME KABUM!

APP

Você está em: Eletrodomésticos > Lavanderia > Código: 170209

### Máquina De Lavar 15kg Electrolux Essential Care Com Cesto Inox, Jet&clean E Ultra Filter (led15) 220v

Electrolux

★★★★★ (0)

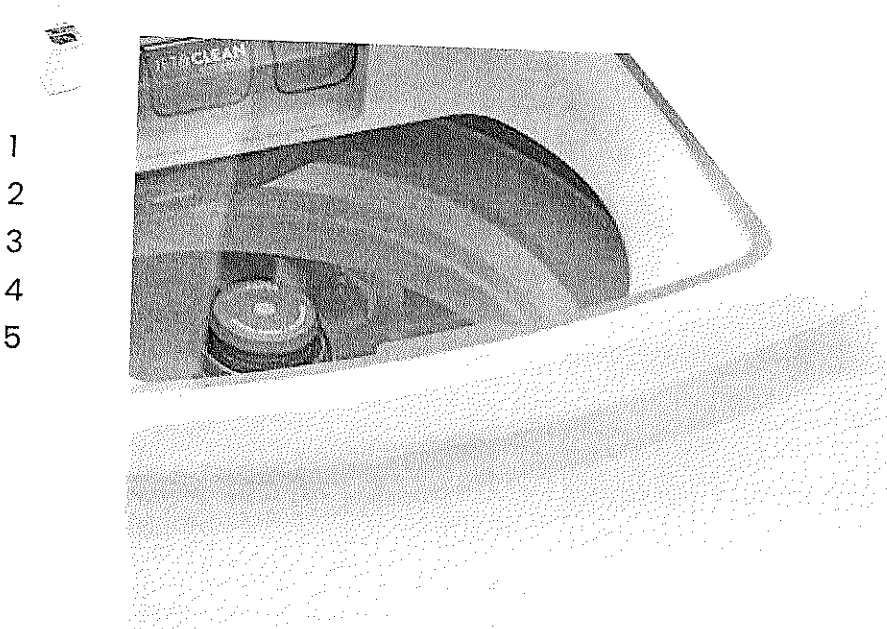
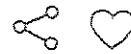

Vendido e entregue por: **Electrolux** | Em estoque

# R\$ 2.089,05

À vista no PIX com até **5% OFF**

**COMPRAR**

**R\$ 2.199,00**

Em até 10x de **R\$ 219,90** sem juros no cartão

Ou em 1x no cartão com até **5% OFF**

[Ver mais opções de pagamento](#)

## PRODUTOS SIMILARES

Fabricante: **Electrolux**

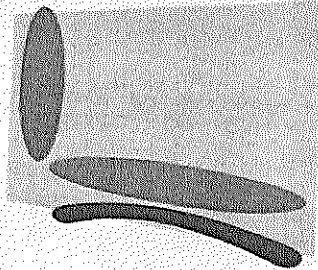

# MÓVEIS TEZZA

móveis na medida da sua personalidade.

Endereço: Napoleão Sbravatti - 60  
Centro-Curitibanos - SC  
Fone/Fax: (49) 3241-1221

IE: 254.209.491  
CNPJ: 04.404.122/0001-02

## ORÇAMENTO

Cliente: CRAVI- Casa de Recuperação Água da Vida  
Rua: Osvaldo Aranha, 135 - São Luiz

Ambiente: Complementos

### Descrição do Produto:

- 22 UN: Armário multiuso: Fabricado 100% MDF (550x1800x350mm):R\$ 277,00 UNITÁRIO

TOTAL À VISTA: R\$ 6.094,00

Curitibanos, 19 de Abril de 2023.

ORÇAMENTO VÁLIDO POR 10 DIAS

PRAZO DE ENTREGA: A COMBINAR

MARCIO GIOVANI TEZZA

04.404.122/0001-02

254.209.491

MÓVEIS TEZZA LTDA - ME

Rua Napoleão Sbravatti, 60 - São Luiz  
89520-000 - Curitibanos - SC

Linhas de Créditos disponíveis:

Cartão BNDES – Cartão de Crédito – Crédito Pessoal BB



GP INDUSTRIA E COMERCIO DE MÓVEIS EIRELI

Rua AV lions, 1294 - Agua Santa - CEP:89520-000 -

Curitibanos - SC TEL: (49) 99922 0319

[gpmadeiras@hotmail.com.br](mailto:gpmadeiras@hotmail.com.br)

## ORÇAMENTO

CRAVI - CASA DE RECUPERAÇÃO ÁGUA DA VIDA  
RUA OSVALDO ARANHA, 135

22 - ARMARIO MULTI -USO 100% MDF COM 1.80 DE ALTURA, 55  
DE LARGURA E 35 DE PROFUNDIDADE VALOR R\$ 280,00 CADA  
UM

VALOR TOTAL R\$ 6.160,00

Curitibanos 17 de Abril de 2022.

GP INDUSTRIA E COMERCIO DE MÓVEIS EIRELI.

**GP MÓVEIS**

Fones: (49) 99922-0319 | (49) 99911-2961

E-mail: [gpmadeiras@hotmail.com.br](mailto:gpmadeiras@hotmail.com.br)

Av. Lions, 2194 - Bairro Balança - Curitibanos - SC

CNPJ: 18.959-691/0001-10 - I.E.: 257.163.360



Arte Móveis

PLANEJADOS  
849.3241.1413

ARTE MÓVEIS CURITIBANOS LTDA ME

CNPJ: 04.021.686/0001-58 I.E.: 254.100.830

Endereço: Av. Lions, 1012 - N.S. Aparecida - Curitiba/PR

E-mail: [artemoveiscuritiba@gmail.com](mailto:artemoveiscuritiba@gmail.com)

Telefone : 49 - 3241 1413

## ORÇAMENTO

Data: 19/04/2023

Itens e valores			
Descrição	Móveis em MDF padrão 15mm com engrossamento seguindo projeto já elaborado. Cor interna padrão dos móveis Branco TX.		
Quantidade	Descrição	Valor Unit.	Valor Total
22 un (vinte e duas)	Armário multiuso 100% MDF (550x1800x350mm)	R\$ 350,00	R\$ 7.700,00
OBS:	<i>Não inclui acessórios para móveis diferenciados, espelhos, decoração, vasos, cubas, pedras, bacias sanitárias, papel de parede, persiana, cortinas, tapete, eletroeletrônicos. Materiais e Instalação elétrica e hidráulica.</i>		
Valor Total			R\$ 7.700,00

Conferir medidas no local, fabricação, entrega, montagem e manutenção.

Após fechar o pedido, toda e qualquer alteração ou modificação será recalculada e cobrada separadamente. Não constam no orçamento instalações elétricas, hidráulicas e de gás. Recomenda-se um profissional qualificado para esta atividade, pois a empresa não se responsabiliza por danos causados no móvel por terceiros.

### Garantia:

A empresa dá garantia de 1 ano no(s) produto(s) acima relacionado(s) contra defeitos de fabricação. Prazo para reclamação de defeitos aparentes será de 30 dias, contados a partir da data da entrega. Defeitos por mau uso do produto não são cobertos pela garantia (umidade excessiva no local do móvel, limpeza inadequada, etc.)

### Prazo de entrega:

45 a 60 dias.

### Condição de pagamento:

- A prazo: Sendo 30% no pedido e restante em 6x no boleto.

Orçamento válido por 10 dias.

04.021.686/0001-58

Arte Moveis Curitiba Ltda - ME

Av. Lions, 1012 - Barracão  
Nossa Sra. Aparecida 89520-000  
Curitiba Santa Catarina

*Carolina Roncis*



Nossas lojas Tenha sua loja Regulamentos Acessibilidade Guia de segurança Atendimento Compre pelo tel: 0800 773 3233 Meus pedidos

Busca no Magalu

Bem-vindo!  
Entre ou cadastre-se

Ofertas para Curitiba - 89520-000

Todos os departamentos Ofertas do Dia Celulares Móveis Eletrodomésticos TV e Vídeo Informática Saúde Baixe o Super App

magalu > TV e Vídeo > TVs > TV 4K / UHD > Smart TV 65" Crystal 4K Samsung 65AU7700 Wi-Fi - Bluetooth HDR Alexa Built in 3 HDMI 1 USB

# Smart TV 65" Crystal 4K Samsung 65AU7700 Wi-Fi - Bluetooth HDR Alexa Built in 3 HDMI 1 USB

Código 193441500 | [Ver descrição completa](#) | Samsung

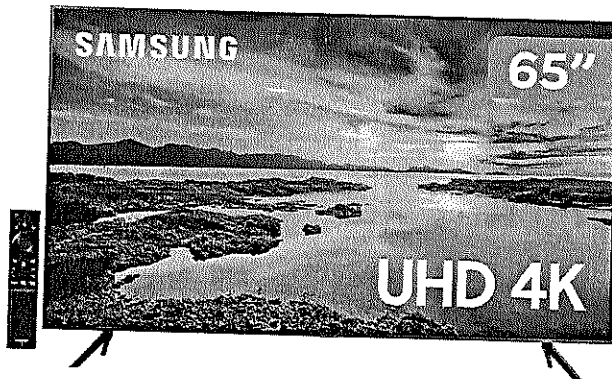

4.8 (1373) [Avaliar produto](#)

Polegadas: 65"

43" 50" 55" 58" 60" **65"** 70" 75"

Vendido e entregue por **magalu**

R\$ 6.999,00

**R\$ 3.608,10**

no PIX (5% de desconto)

ou R\$ 3.798,00 em 10x de R\$ 379,80 sem juros

**Cartão de crédito**  
sem juros

R\$ 3.798,00  
10xR\$ 379,80

[COMPRAR AGORA](#)

[ADICIONAR À SACOLA](#)

CURITIBANOS, SC - 89520-000

[altera](#)

**Receba em até 2 dias úteis**  
Após o pagamento confirmado

**Frete Grátis**

Os prazos de entrega começam a contar a partir da confirmação de pagamento e podem variar para mais de uma unidade de um mesmo produto

+ 10



## Produtos patrocinados do Magalu para você



Roku Express Streaming Player Full HD

Código 1288

R\$ 462,00  
**R\$ 305,97**

no PIX (7% de desconto)

ou R\$ 329,00 em 2x de R\$ 164,50 sem juros

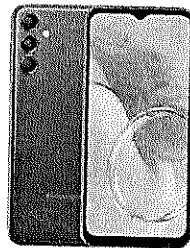

Smartphone Samsung Galaxy M14 5G, 128GB, 4GB RAM, Tela Infinita de 6.6" Dual Chip

R\$ 1.899,00  
**R\$ 1.104,15**

no PIX (15% de desconto)

ou R\$ 1.299,00 em 10x de R\$ 129,90 sem juros

Smart TV 65" Crystal 4K Samsung ... R\$ 3.608,10 à vista

[Voltar ao topo](#)

[Descrição Completa](#)

[Avaliação dos Clientes](#)

[Formas de Pagamento](#)



PAGUE COM **PayPal**

GANHE **5% OFF**

E PARCELE SUAS COMPRAS

EM ATÉ **10X SEM JUROS\***

\*Consulte condições. Vendido e entregue por Angeloni.

Home / Eletrônicos / Smart TV / TV Crystal UHD / Smart TV Samsung 65" Crystal UHD 4K Paine! Dynamic Design slim UN65BU8000GXZD

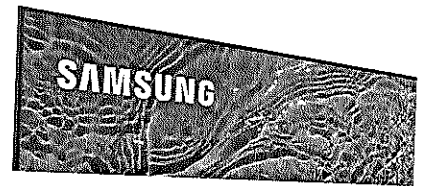

Supermercado Nossas lojas Institucional Clube Angeloni Atendimento Entregar em: 89521

Buscar por categorias, produtos ou marcas

Recomendados

Patrono de loja, produtos, informações, produtos, Explore mais

Modo Casa

Zoom

### Smart TV Samsung 65" Crystal UHD 4K Paine! Dynamic Design slim UN65BU8000GXZD

(0)

SAMSUNG

Vendido e entregue por: [Angeloni](#)

R\$ 6.299,00

**R\$ 3.639,00**

R\$ 3.639,00 à vista no boleto

Em até 10x de R\$ 363,90 sem juros

R\$ 3.457,05 via Paypal

[Ver opções de pagamento e parcelamento](#)

1

Comprar

O Angeloni Eletro utiliza cookies para melhorar sua experiência no site, segurança e personalizar o conteúdo proposto. Ao continuar navegando, você concorda com a nossa [Política de Privacidade](#), [Política de Cookies](#) e [Termos de Uso](#).

CONCORDAR E CONTINUAR

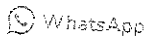

Quer receber ofertas de produtos semelhantes a esse em seu WhatsApp? Preencha seu número no campo abaixo.

Código de área DDD + número do whatsapp

BR (+55) (xx) xxxxx-xxxx

Eu aceito receber informações via WhatsApp



O que você está procurando?

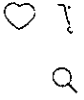

Informe seu CEP

[Manual do produto](#)

**R\$ 3.849,00**  
ou até 10x de R\$384,90 sem juros no Cartão de Crédito

**R\$ 3.656,55 - 5% de desconto**  
Exclusivo Pix

**R\$ 3.849,00**  
à vista no Cartão Casas Bahia ou 30x de R\$ 126,30 sem juros. [Peça já o seu cartão Casas Bahia](#)

Parcele sua compra sem cartão de crédito.

Em até 24x utilizando o Carnê Digital. [Quer saber mais?](#)

Comprar

Retira Rápido

Vendido e entregue por Casas Bahia

Calcule o frete e prazo de entrega

89520-000

[Usar minha localização](#)

Curitibaanos - SC

Faça sua busca

Faça o Login ou

Você está em: [Home](#) | [Máquinas Elétricas](#) | [Lavadoras de Alta Pressão](#)



1/12

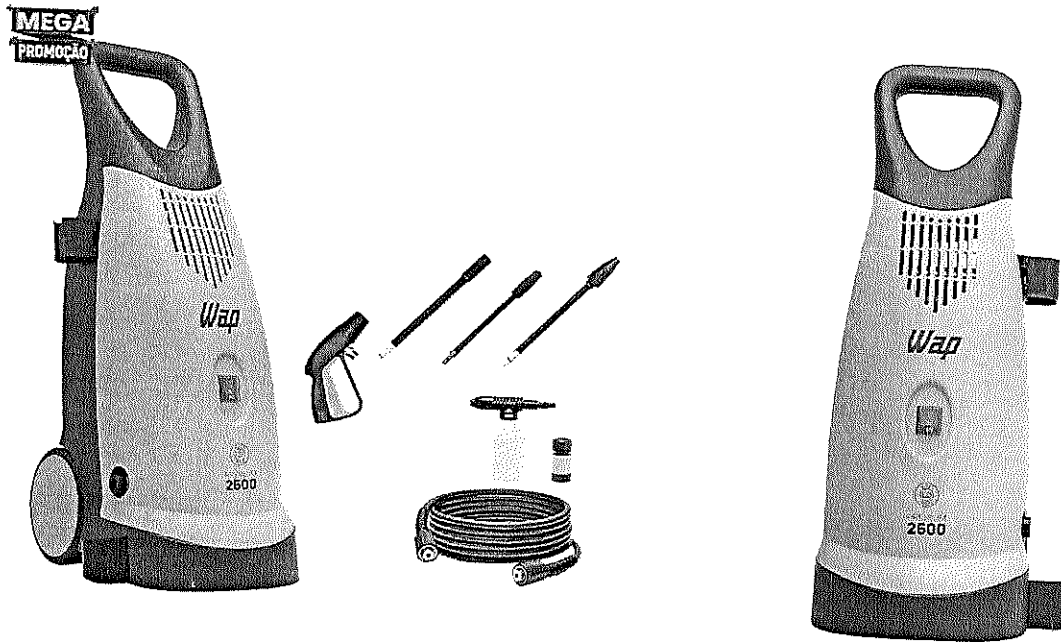

### Lavadora de Alta Pressão Premium 2600 2400lbs 1900W 220V Wap

Possui sistema de stop total.

★★★★★ ( 3 Avaliações )

Cód.: 126178

671 unidades vendidas

Marca: [WAP](#)

R\$ 1.543,06

13%

**R\$ 1.199,09 à vista**

1X no cartão de crédito (já com 10% de desconto)

no pix ou boleto (já com 10% de desconto)

[Ver mais formas de pagamento](#) ▾

#### VOLTAGEM

127 V

230 V

1

COMPRAR

[Disponibilidade na loja física](#)

Calcule seu frete

89520-000

\*Obs: O prazo indicado para entrega/retira começa a contar somente após a confirmação de pagamento.

OK

**Descrição do Produto**

Precisa de ajuda?

**Dados Técnicos**

Eu te ajudo a comprar



Meu Início

♥ Listas de Favoritos



Entrar

Departamentos

Acabamento

Tendências

Ofertas

Projetos

« Lavadoras de Alta Pressã...



5/20

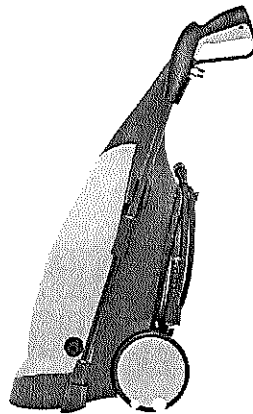
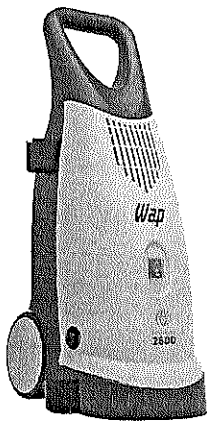

### Lavadora de Alta Pressão 1900W 2400PSI Wap Premium 2600 Ultra 220V

★★★★★ 4.3 (15)

Cód. 90762042

#### Compre pelo Telefone

- WhatsApp: (11) 4007-1380 Nacional
- Telefone: 4007-1380 Capitais
- Telefone: 0800-602-1380 Demais regiões

## R\$ 1.399,90 /cada

10x s/ juros no cartão Celebre!

Vendido e entregue por Leroy Merlin

Formas de pagamento

Comprar e receber

ou

Comprar e retirar

Calcule seu frete

89520-000

CEP válido

Não sei meu CEP

Retirada na loja em até 4 horas\* por R\$0,00

Entrega em até 10 dias úteis\* por R\$113,44

Outras formas de frete para Curitibaanos - SC

\*Atenção! O prazo e valores de frete podem variar conforme a quantidade e disponibilidade dos itens adicionados ao seu carrinho. Os tempos de entrega e retirada se iniciam após a confirmação do seu pagamento.



PARCELAS EM ATÉ 12x



Busque aqui tudo para a sua casa



Meus Favoritos



- Ofertas
- Pisos e Revestimentos
- Banheiro
- Cozinha e Área de Serviço
- Ferramentas
- Climatização
- Portas e Janelas
- Iluminação
- Decoração

Balaroti > Jardim e Varanda > Ferramentas Elétricas Jardim > Lavadora Alta Pressão > Lavadora Alta Pressão Premium Wap 2600Lbs 1900W com Mangueira Desentupidora FW007651 220V



### Lavadora Alta Pressão F Wap 2600Lbs 1900W cc Mangueira Desentupido FW007651 220V

R\$ 1.599,90 un

Parcelamentos disponíveis

Quantidade

1

COMPRAR

ADICIONAR AO CARRINHO

Vendido e entregue por Bala...

CONSULTE ESTOQUE NAS I...

Frete e prazo de entreg...

89520-000

Não sei meu CEP

Calcular o frete

Transportadora

Em até 9 dias úteis

R\$

Normal

Em até 11 dias úteis

R\$

### Descrição do produto

A lavadora de alta pressão Premium 2600 é uma máquina indicada para a limpeza de pequenos comércios que contém grandes ideias

R\$ 1.599,90

ou até 1x sem juros

COMPRAR



Busca no Magalu

Busca no Magalu

Ofertas para Curitiba - 89520-000

Todos os departamentos Ofertas do Dia Celulares Móveis Eletrodomésticos TV e Vídeo Informática Saúde Balcão Super

Magalu > Eletrodomésticos > Forno > Elétrico > Forno Elétrico Top60 Bancada 60 Litros Nardelli

# Forno Elétrico Top60 Bancada 60 Litros Nardelli

Código bbcej2gh6d | Ver descrição completa | Nardelli



4.5 (32) Avaliar produto

Cor: BLACK



Voltagem: 220V

110V 220V

Vendido e entregue por Lojas Dular

O Magalu garante a sua compra, do pedido à entrega. Saiba mais

R\$ 579,00  
**R\$ 455,90**

no PIX (17% de desconto)  
ou R\$ 549,28 em 6x de R\$ 91,55 sem juros



Cartão de crédito sem juros

R\$ 549,28  
6xR\$ 91,55

COMPRAR AGORA

ADICIONAR À SACOLA

CURITIBANOS, SC - 89520-000

alterar

Receba em até 15 dias úteis  
Após o pagamento confirmado

R\$ 132,07

Os prazos de entrega começam a contar a partir da confirmação de pagamento e podem variar para mais de uma unidade de um mesmo produto.

Quem viu este produto, viu estes também

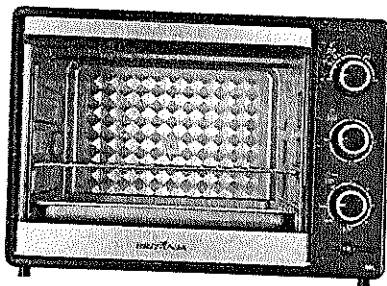

Forno Elétrico de Bancada Britânia com Dourador

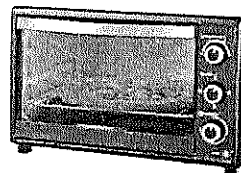

Forno Elétrico Bancada 50 Litros Grill Timer Dourador Best - Preto/Branco

Forno Elétrico Top60 Bancada 60 L... R\$ 455,90 à vista

[Voltar ao topo](#)

[Descrição Completa](#)

[Avaliação dos Clientes](#)

[Formas de Pagamento](#)

a casa é sua · tudo pra sua casa com até 40% de desconto · [quero >](#)

busque aqui seu produto



olá, faça seu login ou cadastre-se

0

Curitiba - SC pra sua empresa [baixe o app](#) [entrega rápida](#) [nossas lojas](#) [sem dígitos](#) [marcas próprias](#) [lojas oficiais](#) [serviços](#) [oferta do dia](#)

[todos os departamentos](#) ▾ [mercado](#) [celulares](#) [eletrodomésticos](#) [informática](#) [tv e home theater](#) [eletroportáteis](#) [móveis](#) [beleza e perfumari](#)

**garantia estendida americanas**

a tranquilidade de ter seu produto na garantia por muito mais tempo!

clique no botão "comprar" e selecione na próxima página

[página inicial](#) > [eletroportáteis](#) > [forno elétrico](#)

[favoritar](#) [compartilhar](#)

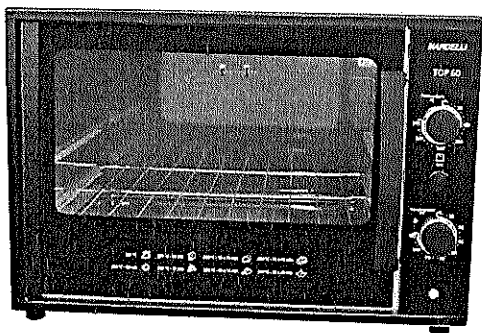

### Forno Elétrico Top60 Bancada 60 Litros Nardelli

[faça a 1ª avaliação](#) [faça a 1ª pergunta](#)

Quando o assunto é forno, a Nardelli é excelência! Com 60 litros, o forno Top60 é prático, moderno e inteligente. Ele deixa sua cozinha ainda mais elegante, possui timer de 120 minutos, possibilitando uma programação eficaz para seu...

[mais informações](#)

cor: black

crossdocking: 3

voltagem: 110v

110v  220v

[política de troca e devolução](#)

R\$ 524,59 13%

**R\$ 469,43**

à vista no cartão de crédito

R\$ 524,59 em até 8x de R\$ 65,19

[mais formas de pagamento](#)

Curitiba - ...

receba até 03 de maio R\$ 116,89

[comprar](#)

Este produto é vendido e entregue por [KitEletro](#). A Americanas garante a sua compra, do pedido à entrega. [saiba mais](#)

#### quem viu este produto viu também

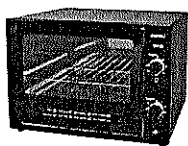

forno elétrico nardelli 60l top 60 com grill e dourador 220...

[15 avaliações](#)

R\$ 558,06 15%

**R\$ 474,35**

com pix

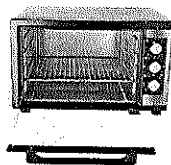

forno elétrico britânia bfe50p de 50l com timer de 120...

[sem avaliações](#)

R\$ 461,29 7%

**R\$ 428,99**

8x de R\$ 53,62 sem juros no cartão de crédito

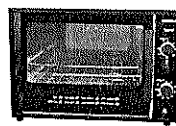

patrocinado

forno elétrico nardelli top60 60l black 220v

[2 avaliações](#)

R\$ 587,46 15%

**R\$ 499,34**

com pix

frete grátis

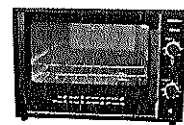

forno elétrico nardelli top60 60l black 220v

[sem avaliações](#)

R\$ 549,67 15%

**R\$ 467,21**

com pix



forno elétrico 60l

[sem avaliações](#)

R\$ 579

8x de R\$ de crédito

#### produtos patrocinados

Ofertas para: São Paulo - SP



Home > Eletrodomésticos > Forno > Forno Nardelli Top60 60l Preto



### Forno Nardelli Top60 60l Preto

Marca: Nardelli - Cód: 323287111

Cor:



Voltagem: 220 V

220V

**FRETE GRÁTIS**

Vendido e entregue por **Lojas Lebes**

10%

**R\$ 485,91**

em 1x no cartão ou boleto



COMPRAR



O Carrefour garante a sua co

ou **R\$ 539,90**

9x de R\$ 59,98 sem juros



Condição exclusiva

Cartão Carrefour

Até 12x R\$ 44,99 sem

juros

Peça já o seu



Condições de pagamento

Valor e prazo de entrega

89520-000

Buscar

Não sei meu CEP





Busque tudo para sua casa...

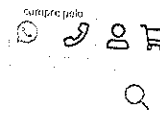

Página inicial > Ferramentas > Ferramentas de Jardim > Cortador de Grama > Cortador de Grama 2500W x 220V CE45M Tr...

Cortador de Grama 2500W x 220V CE45M Tramontina



1/1



ID: 2372734

Compartilhar

R\$ 1.309,90

à vista no cartão ou Pix  
ou R\$ 1.309,90 em 12x vezes sem juros



Comprar

Principais informações >

## Cortador De Grama 245 produtos

Ordenar e filtrar



Cookies: A MadeiraMadeira utiliza cookies para personalizar conteúdos e melhorar a sua experiência no site. Ao continuar navegando, você concorda com a nossa Política de Privacidade

Concordar e fechar

Seu perfil | Meu perfil | Meu perfil | Meu perfil | Meu perfil

- Nossas lojas
- Tenha sua loja
- Regulamentos
- Acessibilidade
- Guia de segurança
- Atendimento
- Compre pelo tel: 0800 773 3838
- Meus pedidos



Busca no Magalu

Entrando com sua conta

Cartão de Crédito



- Todos os departamentos
- Ofertas do dia
- Cellulares
- Móveis
- Eletrodomésticos
- TV e vídeo
- Informática
- Saldão
- Seixe o Super

magalu > Flores e Jardim > Jardim > Poda e Manutenção > Cortador de Grama > Cortador de Grama Elétrica 2500w 220v CE45M Tramontina

# Cortador de Grama Elétrica 2500w 220v CE45M Tramontina

Código ge6a5kd72g | [Ver descrição completa](#) | [Tramontina](#)



★★★★★ [Avaliar produto](#)



Vendido por **DD Máquinas**  
Entregue por **MAGALU**  
O Magalu garante a sua compra, do pedido à entrega. [Saiba mais](#)

**R\$ 1.353,90**

ou R\$ 1.353,90 em 10x de R\$ 135,39 sem juros

[Cartão de crédito](#)  
sem juros

R\$ 1.353,90  
10xR\$ 135,39

[COMPRAR AGORA](#)

[ADICIONAR À SACOLA](#)

📍 CURITIBANOS, SC - 89520-000

[alterar](#)

📄 **Receba em até 19 dias úteis**  
Após o pagamento confirmado

R\$ 151,48

Os prazos de entrega começam a contar a partir da confirmação de pagamento e podem variar para mais de uma unidade de um mesmo produto.

Quem viu este produto, viu estes também

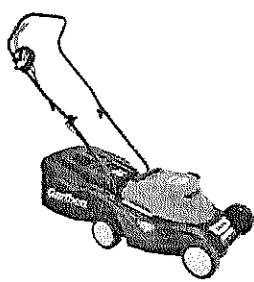

Cortador De Grama Elétrico 1800W 110V Com Recolhedor GC-34 Garthen  
R\$ 926,90  
**R\$ 767,02**  
no PIX (14% de desconto)  
ou R\$ 891,88 em 10x de R\$ 89,19 sem juros

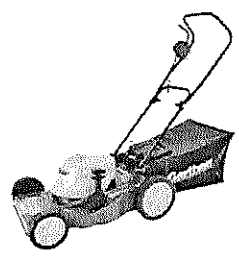

Cortador De Grama Elétrico 2200W 220V Com Recolhedor Pro-2200c Garthen  
R\$ 1.541,81  
**R\$ 1.306,47**  
no PIX (14% de desconto)  
ou R\$ 1.519,15 em 10x de R\$ 151,92 sem juros

Cortador de Grama Elétrica 2500w ... R\$ 1.353,90 à vista

- [Voltar ao topo](#)
- [Descrição Completa](#)
- [Avaliação dos Clientes](#)
- [Formas de Pagamento](#)

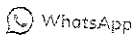

Quer receber ofertas de produtos semelhantes a esse em seu WhatsApp? Preencha seu número no campo abaixo.

Código de área DDD + número do whatsapp

BR (+55) (xx) xxxxx-xxxx

Eu aceito receber informações via WhatsApp



Encontre aqui as melhores ofertas



Entregar em: 89520-000 - Curitiba/PR



R\$ 1.399,00

ou até 8x de R\$174,88 sem juros no Cartão de Crédito



R\$ 1.091,22 - 22% de desconto

em 1x no Cartão, Boleta ou Pix.



R\$ 1.091,22 - 22% de desconto

à vista no Cartão Extra ou 14x de R\$ 99,93 sem juros. [Peça já o seu cartão Extra](#)

Comprar

Vendido e entregue por Melhor para Você

Calcule o frete e prazo de entrega

89520-000

[Usar minha localização](#)

Curitiba - SC

[Denunciar produto](#)

Nossas Lojas

Compre por WhatsApp

Fale Conosco

Televendas 0800 642 4242

Baixe o app

Móveis e Decoração

Eletrodomésticos

Smartphone e Celular

Eletrportáteis

TV Audio e Vídeo

Informática

Esporte e Lazer

Saldão



O que você precisa?



Entre ou cadastre-se



Página Inicial > Eletrodomésticos > Micro-ondas > Micro-ondas de 32 a 62 litros

# Micro-ondas Electrolux, 34 Litros, 10 Níveis de Potência, Branco - MEO44

(Cód.: 791177)

26 avaliações

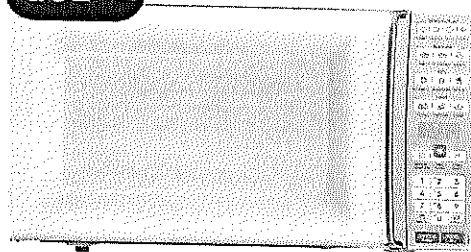
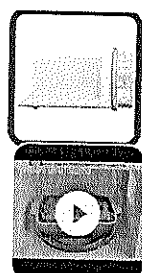

220v  
220v  
Branca

Branca  
Vendido e entregue por Lojas Colombo

De R\$ 939,00 por  
**R\$ 669,00** -28.75%  
no boleto ou Pix

ou em até 12x de R\$ 59,92 sem juros no cartão

Ver parcelas

1x	R\$ 719,00	sem juros
2x	R\$ 359,50	sem juros
3x	R\$ 239,67	sem juros
4x	R\$ 179,75	sem juros
5x	R\$ 143,80	sem juros
6x	R\$ 119,83	sem juros
7x	R\$ 102,71	sem juros

Usamos cookies para personalizar o conteúdo proposto, facilitar o uso do site e melhorar o seu desempenho e segurança. Ao continuar navegando, você concorda com a nossa [Política de Privacidade](#).



Continuar e fechar

68 Anos | 122 Lojas

WhatsApp 0800 148 8000 (https://bit.ly/3LyuFkz)  
Televentas 48 4007 2909 (tel:4840072909)

O que procura hoje?

Bem-vindo =)  
Entre no

Meus pedidos

(/cart)

DEPARTAMENTOS MÓVEIS (/MOVEIS/C/MVOC) COLCHÃO E CAMA BOX (/COLCHAO-E-CAMA-BOX/C/CCOC) AR E VENTILAÇÃO (/AR-E-VENTIL

HOME (/) | ELETRODOMÉSTICOS (/ELETRODOMESTICOS/C/EDOC) | MICRO-ONDAS (/MICRO-ONDAS/C/MOOC) | MICRO-ONDAS ELECTROLUX 34 LITROS MEO44 BRANCO

### Micro-ondas Electrolux 34 Litros MEO44 Branco

Código: 3620800 | ELECTROLUX

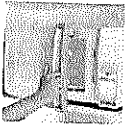
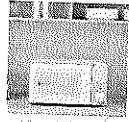
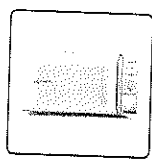

ECONOMIZE 22 %

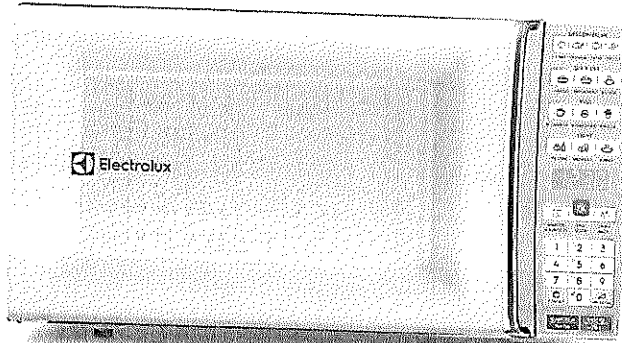

★★★★☆ (53 Avaliações)

Vendido e entregue por **Lojas Koerich**  
R\$ 919,00

**R\$ 719,00 à vista**  
ou até 10x de R\$ 71,90

Sem juros no Kanta/KAB

Confira opções de parcelamento

#### SELECIONE A VOLTAGEM

220V

#### MEDIDAS DO PRODUTO

Largura 53.5cm      Altura 30cm      Profundidade 42cm

**COMPRAR PRODUTO**

#### Entrega

Calcule o frete e o prazo de entrega estimados para sua região.

CEP   
OK

Não sei meu cep (https://buscaceplinter.correios.com.br/app/endereco/)

Curitiba/SC

Retirar na loja

Retire a partir de 1 hora\*

[Consultar](#)

Entrega Koerich

Em até 2 dias úteis\*  
R\$ 9,90

\*O prazo de entrega será considerado após a confirmação do pagamento e análise do pedido.

#### Retire na Loja

Consulte as lojas e prazos para retirar seu produto na loja com frete grátis

[CONSULTAR LOJAS E PRAZOS](#)

### SOBRE O PRODUTO

### ESPECIFICAÇÕES

Micro-ondas Electrolux 34 Litros MEO44 Branco

O Micro-ondas Electrolux MEO44 é ideal para você preparar pratos de forma muito mais rápida e eficiente. Com capacidade de 34 litros, um ótimo desempenho 1300W de potência e conta com recursos práticos que facilitam o seu dia a dia.

uxador embutido, possui teclas fáceis para agilizar seu uso e outros diferenciais:

Podemos utilizar cookies para otimizar o desempenho e melhorar sua experiência no nosso site. Ao continuar, você concorda com o uso de cookies. [Ver mais](#)  
Kids: Utilize com receitas pré-programadas e a mesa rotativa para facilitar a preparação de pratos com apenas um toque. Funcão tira mais usadas como arroz, macarrão e batata. Menu descongelar: com apenas um toque descongela carne, frango, peixe e feijão. Funcão tira

**CONCORDAR E**



Nossas lojas Tenha sua loja Registramentos Acessibilidade Guia da segurança Atendimento Compre pelo tel: 0800 773 3838 Meus pe

Busca no Magalu



Destaque p  
produtos em destaque

Ofertas  
para

Curitiba - 89520-  
000

Todos os departamentos Ofertas do Dia Celulares Móveis Eletrodomésticos TV e Vídeo Informática Saldão Baixe o Sup

magalu > Eletrodomésticos > Micro-ondas > Micro-ondas > Micro-ondas Electrolux 34L MEO44 - Branco

# Micro-ondas Electrolux 34L MEO44 - Branco

Código 011398701 | [Ver descrição completa](#) | [Electrolux](#)

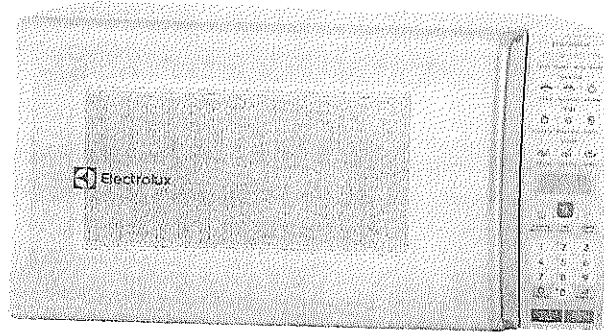
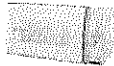
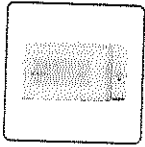

4.9 (1638) [Avaliar produto](#)



Voltagem: 220V

110V **220V**

Vendido e entregue por **MAGALU**

R\$ 924,00

**R\$ 711,55**

no PIX (5% de desconto)

ou R\$ 749,00 em 6x de R\$ 124,83 sem juros

**Cartão de crédito**  
sem juros

R\$ 749,00  
6xR\$ 124,83

**COMPRAR AGORA**

ADICIONAR À SACOLA

CURITIBANOS, SC - 89520-000

alte

Receba em até 2 dias úteis  
Após o pagamento confirmado

R\$ 19,00

Os prazos de entrega começam a contar a partir da confirmação de pagamento e podem variar para mais de uma unidade de um mesmo prod

+ 6



Quem viu este produto, viu estes também

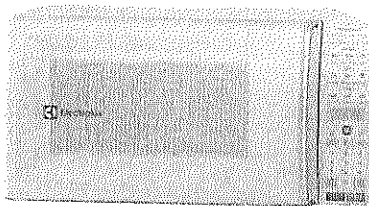

Micro-ondas Electrolux 34L MEO44

1863

R\$ 924,00  
**R\$ 711,55**

no PIX (5% de desconto)

ou R\$ 749,00 em 6x de R\$ 124,83 sem juros

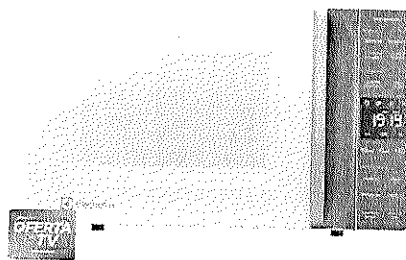

Micro-ondas Bancada Electrolux 23L Branco

303

R\$ 1.799,00  
**R\$ 603,57**

no PIX (7% de desconto)

ou R\$ 649,00 em 5x de R\$ 129,80 sem juros

Micro-ondas Electrolux 34L MEO44... R\$ 711,55 à vista

[Voltar ao topo](#)

[Descrição Completa](#)

[Avaliação dos Clientes](#)

[Formas de Pagamento](#)



Nossas lojas Tenha sua loja Regulamentos Acessibilidade Guia de segurança Atendimento Compre pelo tel: 0800 773 3238 Meus pedidos

Busca no Magalu

Bem-vindo!  
Entre ou cadastre-se

Ofertas para Curitiba - 08520-000

Todos os departamentos Ofertas do Dia Celulares Móveis Eletrodomésticos TV e Vídeo Informática Saúde Baixe o Super

Magalu > Comércio e Indústria > Cozinha Industrial > Refrigeração Industrial > Bebedouros > Bebedouro purificador de água de coluna pressão inox - Press Star - Libell

# Bebedouro purificador de água de coluna pressão inox - Press Star - Libell

Código aek58104ae | [Ver descrição completa](#) | Libell

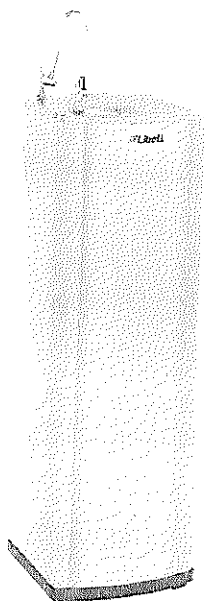
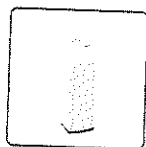

[Avaliar produto](#)

Voltagem: 220V

110V **220V**

Vendido por **Dutra Máquinas**

Entregue por **Magalu**

O Magalu garante a sua compra, do pedido à entrega. [Saiba mais](#)

R\$ 906,86

**R\$ 779,90**

no PIX (14% de desconto)

ou R\$ 906,86 em 10x de R\$ 90,69 sem juros

**Cartão de crédito**  
sem juros

R\$ 906,86  
10xR\$ 90,69

[COMPRAR AGORA](#)

[ADICIONAR À SACOLA](#)

CURITIBANOS, SC - 89520-000

alterar

**Receba em até 7 dias úteis**  
Após o pagamento confirmado

R\$ 14,90

Os prazos de entrega começam a contar a partir da confirmação de pagamento e podem variar para mais de uma unidade de um mesmo produto

Bebedouro purificador de água de ... R\$ 779,90 à vista

[Voltar ao topo](#)

[Descrição Completa](#)

[Avaliação dos Clientes](#)

[Formas de Pagamento](#)



Busque seu produto



Minha conta



Purificadores

Bebedouros

Lavadoras

Purificadores Pressão

Elementos Filtrantes

Peças

Encontre uma autorização

Página inicial / Purificadores Pressão

8% OFF



## Purificador de Pressão Libell Press Star Branco

Código: 50010014

Com refrigeração semelhante aos grandes purificadores e com sistema de filtração sintetizado de tripla filtragem, o Press Star ocupa pouco espaço no ambiente e oferece água de altíssima qualidade.

[Mais informações](#)

**R\$ 789,90** ~~R\$ 859,00~~

4x de R\$ 197,48 sem juros

R\$ 750,41 à vista

Voltagem

127V

220V

Quantidade: — 1 +

Disponibilidade: Imediata

[Comprar Agora](#)

[Adicionar ao Carrinho](#)

### Descrição

#### Características

- Gabinete sem emendas.
- Gabinete em aço eletrozincado Kromanox ou branco, oferecendo mais vida útil ao produto;
- Base plástica de alto impacto;
- Grau de proteção IPX4;
- Pia em aço inox polido;
- Torneiras para copo e jato cromadas, com regulagem de jato d'água;
- Conexões hidráulicas internas em material atóxico;
- Reservatório para água gelada em poliacetal (atóxico) tendo a possibilidade de ser fabricado em aço inox 304;
- Serpentina em aço inox localizada na parte interna do reservatório;

### Parcelas

1x de R\$ 789,90 sem juros	3x de R\$ 263,30 sem juros
2x de R\$ 394,95 sem juros	4x de R\$ 197,48 sem juros
	5x de R\$ 172,43





Enviar para CRAVI  
Rua Osvaldo Aranha ...

Categorias ▼ Ofertas do dia ▼ Histórico ▼ Vender ▼ Contato ▼

Disney+ STAR+ INCLUIDOS

Assine o nível 6 por R\$ 14,99

CRAVI ▼ Compras ▼ Favoritos ▼  

Você também pode gostar: gelagua - bebedouro polar - bebedouro industrial - bebedouro de agua - bebedouro com compressor - frisbel

### Produtos semelhantes mais baratos



Purificador De Água Gelada Bivolt Branco  
Consul Eletrônico  
**R\$ 639**  
12x R\$ 61,95  
Frete grátis



Bebedouro de água Karina Bebedouros K30i  
20L preto/aço inoxidável 220V  
**R\$ 624<sup>90</sup>**  
10x R\$ 62,49 sem juros



Purificador De Água Refrigerada  
Acquabios B  
**R\$ 629**  
12x R\$ 60,98  
Frete grátis

Eletrodomesticos > Bebedouros e Purificadores > Bebedouros de Água

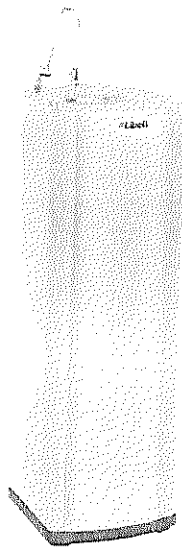

Compartilhar

Novo 11000 vendidos

### Purificador Press Star Inc

★★★★ (43)

~~R\$ 829~~

**R\$ 787<sup>55</sup>** 5% OFF

em 12x R\$ 76<sup>35</sup>

Ver os meios de pagamento

 Chegará entre sábado e segun  
por R\$ 39<sup>55</sup> ~~R\$ 470<sup>55</sup>~~

Ver mais formas de entrega

 Retire grátis a partir de segun  
em uma agência Mercado Livr  
Comprando dentro das próximas 5  
Ver no mapa

Voltagem: 220V

127V

220V

Cor: Aço inoxidável

Estoque disponível

Quantidade: 1 unidade ▼ (29 dispon

Comprar agora

Adicionar ao carrinho

 Devolução grátis. Você tem 30 dias  
data de recebimento.

 Compra Garantida, recoba o produt  
esperando ou devolvemos o dinhei

 Mercado Pontos. Você acumula 196

 12 meses de garantia de fábrica.

### Anúncios do vendedor

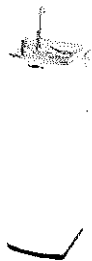

**R\$ 819**

12x R\$ 79,40

Frete grátis

Bebedouro de água Libell  
Eletrodomésticos Press Baby...

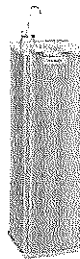

**R\$ 859**

12x R\$ 83,28

Frete grátis

Purificador Libell Press Star  
Kromanox

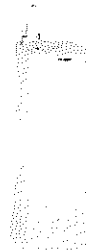

**R\$ 799**

12x R\$ 77,46

Frete grátis

Purificador Press Star Branco

Ver mais anúncios do vendedor

### Informações sobre o vendedor

 MercadoLíder Platinum  
É um dos melhores do site!

### Características do produto